



User's Manual

Οδηγίες Χρήσης

Manuale d'installazione ed uso

Split Type Floor-standing Air Conditioner

Κλιματιστικό Ντουλάπα DC Inverter

Unità Colonna DC Inverter

MODEL/MONTEΛΟ/MODELLO

Indoor Unit

Εσωτερική Μονάδα

Unità Interna

Outdoor Unit

Εξωτερική Μονάδα

Unità Esterna

FS-A140IUINV

FS-A1403OUINV

Thank you for purchasing our product.

- Before using this product, be sure to read this Instruction Manual to ensure proper usage. Please keep this manual for later reference.
- Improper use of this product may result in a malfunction, failure, unexpected accident, or create a potential hazard.

Ευχαριστούμε για την επιλογή σας στο κλιματιστικό TOYOTOMI.

Για τη σωστή του χρήση παρακαλούμε διαβάστε το εγχειρίδιο χρήσης προσεκτικά, πριν θέσετε τη μονάδα σε λειτουργία και κρατήστε το σε καλή κατάσταση για μελλοντική αναφορά.

Grazie per aver scelto un prodotto TOYOTOMI.

Per un corretto funzionamento, leggere attentamente questo manuale prima di usare il condizionatore e conservarlo per una futura consultazione.

Content

Operation Notices

Precautions	3
Parts' Name.....	8

Operation Guide

Button's Name and Function	9
Introduction for icons on display screen of air conditioner	9
Button's introduction.....	10
Buttons on remote controller	14
Introduction for icons on display screen of remote controller	14
Introduction for buttons on remote controller	15
Function introduction for combination buttons	19
Operation guide.....	20
Replacement of batteries in remote controller	20

Maintenance

Clean and maintenance	21
-----------------------------	----

Malfunction

Malfunction	23
-------------------	----

Installation Notice

Installation dimension diagram.....	27
Tools for installation	28
Selection of installation location	28
Requirements for electric connection	29

Installation

Installation of indoor unit	30
Installation of outdoor unit	34
Vacuum pumping	37
Leakage detection	37
Check after installation	38
Test operation	38

Attachment

Installation instructions of anti-collapse chain	39
Configuration of connection pipe.....	40
Pipe expanding method	42



This marking indicates that this product should not be disposed with other household wastes throughout the EU. To prevent possible harm to the environment or human health from uncontrolled waste disposal, recycle it responsibly to promote the sustainable reuse of material resources. To return your used device, please use the return and collection systems or contact the retailer where the product was purchased. They can take this product for environmental safe recycling.

R410A(R32/125: 50/50): 2087.5

Precautions



WARNING

Operation and Maintenance

- This appliance can be used by children aged from 8 years and above and persons with reduced physical, sensory or mental capabilities or lack of experience and knowledge if they have been given supervision or instruction concerning use of the appliance in a safe way and understand the hazards involved.
- Children shall not play with the appliance.
- Cleaning and user maintenance shall not be made by children without supervision.
- Do not connect air conditioner to multi-purpose socket. Otherwise, it may cause fire hazard.
- Do disconnect power supply when cleaning air conditioner. Otherwise, it may cause electric shock.
- If the supply cord is damaged, it must be replaced by the manufacturer, its service agent or similarly qualified persons in order to avoid a hazard.
- Do not wash the air conditioner with water to avoid electric shock.
- Do not spray water on indoor unit. It may cause electric shock or malfunction.
- After removing the filter, do not touch fins to avoid injury.
- Do not use fire or hair dryer to dry the filter to avoid deformation or fire hazard.

Precautions



WARNING

- Maintenance must be performed by qualified professionals. Otherwise, it may cause personal injury or damage.
- Do not repair air conditioner by yourself. It may cause electric shock or damage. Please contact dealer when you need to repair air conditioner.
- Do not extend fingers or objects into air inlet or air outlet. It may cause personal injury or damage.
- Do not block air outlet or air inlet. It may cause malfunction.
- Do not spill water on the remote controller, otherwise the remote controller may be broken.
- When below phenomenon occurs, please turn off air conditioner and disconnect power immediately, and then contact the dealer or qualified professionals for service.
 - Power cord is overheating or damaged.
 - There's abnormal sound during operation.
 - Circuit break trips off frequently.
 - Air conditioner gives off burning smell.
 - Indoor unit is leaking.
- If the air conditioner operates under abnormal conditions, it may cause malfunction, electric shock or fire hazard.
- When turning on or turning off the unit by emergency operation switch, please press this switch with an insulating object other than metal.
- Do not step on top panel of outdoor unit, or put heavy objects. It may cause damage or personal injury.

Precautions



WARNING

Attachment

- Installation must be performed by qualified professionals. Otherwise, it may cause personal injury or damage.
- Must follow the electric safety regulations when installing the unit.
- According to the local safety regulations, use qualified power supply circuit and circuit break.
- Do install the circuit break. If not, it may cause malfunction.
- An all-pole disconnection switch having a contact separation of at least 3mm in all poles should be connected in fixed wiring.
- Including an circuit break with suitable capacity, please note the following table. Air switch should be included magnet buckle and heating buckle function, it can protect the circuit-short and overload.
- Air Conditioner should be properly grounded. Incorrect grounding may cause electric shock.
- Don't use unqualified power cord.
- Make sure the power supply matches with the requirement of air conditioner. Unstable power supply or incorrect wiring or malfunction. Please install proper power supply cables before using the air conditioner.
- Properly connect the live wire, neutral wire and grounding wire of power socket.
- Be sure to cut off the power supply before proceeding any work related to electricity and safety.

Precautions



WARNING

- Do not put through the power before finishing installation.
- If the supply cord is damaged, it must be replaced by the manufacturer, its service agent or similarly qualified persons in order to avoid a hazard.
- The temperature of refrigerant circuit will be high, please keep the interconnection cable away from the copper tube.
- The appliance shall be installed in accordance with national wiring regulations.
- Installation must be performed in accordance with the requirement of NEC and CEC by authorized personnel only.
- The air conditioner is the first class electric appliance. It must be properly grounding with specialized grounding device by a professional. Please make sure it is always grounded effectively, otherwise it may cause electric shock.
- The yellow-green wire in air conditioner is grounding wire, which can't be used for other purposes.
- The grounding resistance should comply with national electric safety regulations.
- The appliance must be positioned so that the plug is accessible.
- All wires of indoor unit and outdoor unit should be connected by a professional.
- If the length of power connection wire is insufficient, please contact the supplier for a new one. Avoid extending the wire by yourself.

Precautions



WARNING

- For the air conditioner with plug, the plug should be reachable after finishing installation.
- For the air conditioner without plug, an circuit break must be installed in the line.
- If you need to relocate the air conditioner to another place, only the qualified person can perform the work. Otherwise, it may cause personal injury or damage.
- Select a location which is out of reach for children and far away from animals or plants. If it is unavoidable, please add the fence for safety purpose.
- The indoor unit should be installed close to the wall.
- Instructions for installation and use of this product are provided by the manufacturer.

Working temperature range

	Indoor side DB/WB(°C)	Outdoor side DB/WB(°C)
Maximum cooling	32/23	43/26
Maximum heating	27/-	24/18

NOTICE:

- The operating temperature range (outdoor temperature) for cooling only unit is 18°C ~ 43°C ; for heat pump unit is -15°C ~ 43°C.

Parts' Name

Indoor Unit

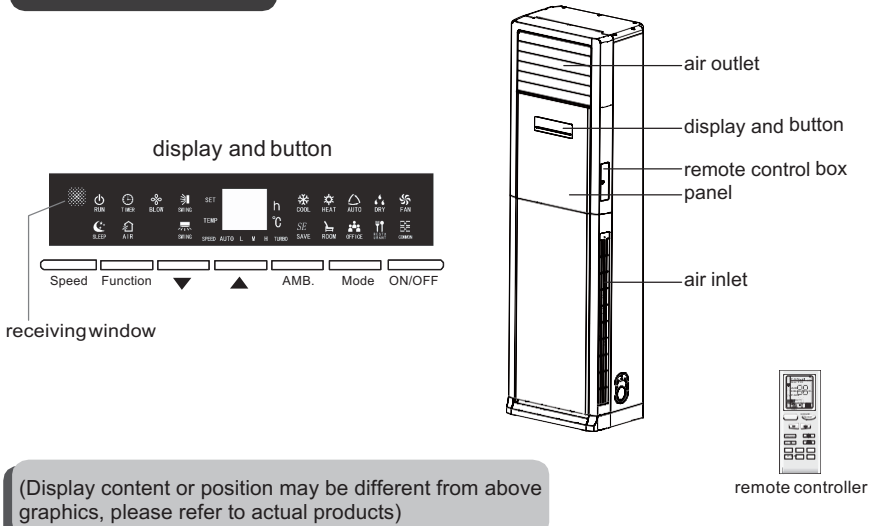

Outdoor Unit

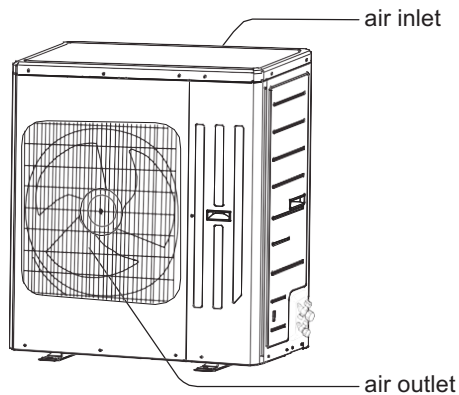

NOTICE:

Actual product may be different from above graphics, please refer to actual products.

Button's Name and Function

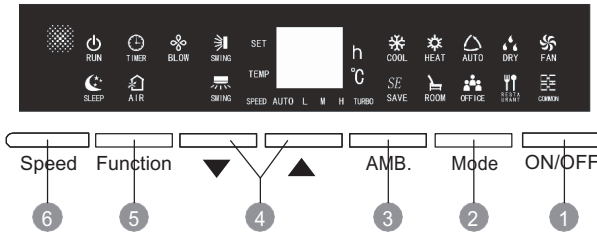

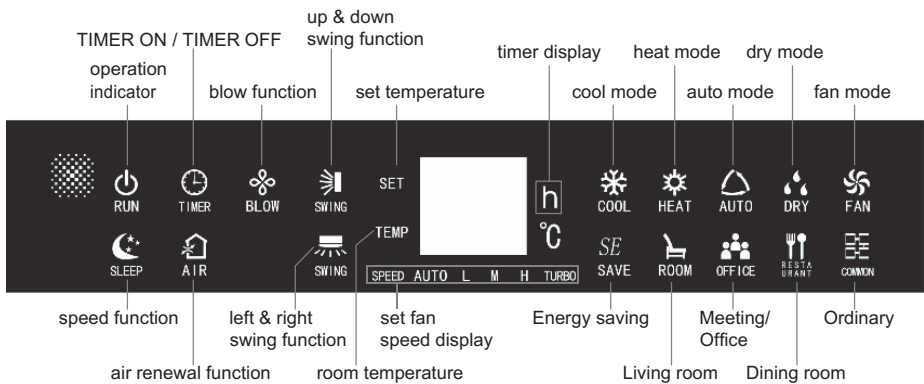

- 1 ON/OFF button
- 2 Mode button
- 3 AMB. button
- 4 ▼/▲ button
- 5 Function
- 6 Speed

Introduction for icons on display screen of air conditioner





Button's introduction

Caution:

- After putting through the power, the air conditioner will give out a sound. Operation indicator “” is ON (red indicator). After that, you can operate the air conditioner by the control panel.
- Under ON status, after each pressing of button on control panel, icons on display screen will ON. (Except functional button setting, please refer to related description of functional buttons for details) Air conditioner will also give out sound.
- Under OFF status, only operation indicator “” is ON (red indicator).

1 ON/OFF button

- Press this button to turn on or turn off the air conditioner.
- After the unit is started up. “” is in green (Display color may be different for different unit, please refer to the actual product). Under standby status, “” is in red.

2 MODE button

- Press this button and the mode will change circularly as below:

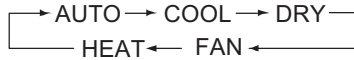

AUTO: Under this mode, air conditioner will operate automatically according to ambient temperature. Set temperature can't be adjusted. “” icon is bright.

COOL: Under this mode, air conditioner will operate under cool mode. “” icon is bright.

DRY: Under this mode, air conditioner operates at low speed under dry mode. Fan speed can't be adjusted. “” icon is bright.

FAN: Under this mode, air conditioner can't cool or heat, only blow fan. “” icon is bright.

HEAT: Under this mode, air conditioner will operate under heat mode. “” icon is bright.

(Note: Heat mode is not available for cooling only unit.)

3 AMB. button (Ambient button)

- Press this button, and ambient mode will be changed circularly as below:

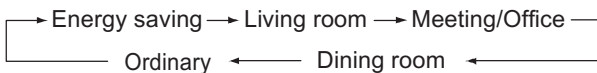

- Setting method of ambient mode:

For the first time unit is started, ambient mode defaults to ordinary mode. Turn off the unit and start it up again, ambient mode will remain the set status before unit is turned off. Air conditioner can only be switched into energy saving mode or ordinary mode under ambient mode after receiving signals from remote controller. Under the mode of energy saving, living room, meeting/office or dining room,

Button's introduction

sleep function will be canceled automatically and can't be set. Sleep function is only effective in cooling, drying or heating under ordinary mode.

- Under mode of living room, dining room, meeting/office, set temperature, set speed, up & down swing and left & right swing will be adjusted automatically. If user changes the set temperature, set speed or up & down swing, air conditioner will run according to user's setting. Next time when unit is turned on, up & down swing and left & right swing will maintain the previous status while temperature and fan speed adopt default settings.
- Under energy saving mode, when unit is in cooling operation, set temperature, set speed, up & down swing and left & right swing will be adjusted automatically. If user changes the fan speed, up & down swing or left & right swing, air conditioner will run according to user's setting. Temperature can't be set under energy saving mode.
- The mode of living room, dining room, meeting/office can only be set via the front panel of air conditioner. If air conditioner receives signal from remote controller under the mode of living room, dining room, meeting/office, it will exit the above-said modes and run according to the signal from remote controller.

4 “▲” or “▼” button

- Temperature adjustment: After each pressing of “▲” or “▼” button, set temperature will increase or decrease 1°C. Temperature adjustment range is 16°C-30°C. Under auto mode, temperature setting button is invalid.
- Function selection: You can press “▲” and “▼” button to select your required function to select your required function.
- Lock screen: press “▲” and “▼” buttons at the same time for 3s, all buttons on display panel will be locked. Meanwhile, display board displays “LC” to warning user that buttons are locked. Press “▲” and “▼” buttons at the same time for 3s again to unlock buttons, and display will resume normal.
- Test: After energization for the first time, when there's no button-pressing: Press ▲ button for twice successively within 20s, the unit operates under compulsory heating. Up&down swing blade opens to the minimum position, and all loads are turned on. Indoor fan and outdoor fan operate at high speed. All characters will be displayed when there's no malfunction of temperature sensor. When there's malfunction of temperature sensor, dual-8nixie tube displays error code in turn and the buzzer gives sound. The unit will stop operation after 5min or if the unit received the OFF signal within 5s, the unit will turn to standby status. Or press ▼ button for twice successively within 20s and the unit will operate at compulsory cooling at once. Up&down swing blade opens to the minimum position, and all loads are turned on except the 4-way valve. Indoor fan and outdoor fan operate at high speed. All characters will be displayed when there's no malfunction of temperature sensor. When there's malfunction of temperature sensor, dual-8nixie tube displays error code in turn and the buzzer gives sound.

Button's introduction

The unit will stop operation after 5min or if the unit received the OFF signal within 5s, the unit will turn to standby status.

(Energization for the first time: it indicates the first energization after installing the unit)

5 FUNCTION button

- Under ON status, press this button select up&down swing, left&right swing, blow (X-fan), timer, air renewal, sleep, display set temperature and display indoor ambient temperature function.
 - a. When function character on display flashes, it indicates you can use “▲” or “▼” button to set function.
 - b. If there's no change after function is set for 5s, the setting is finished.
 - c. After setting function, if the unit hasn't be turned off and hasn't received remote control signal within 2min, press this button to circulate the function from current setting function. After 2min, if turn off the unit by pressing ON/OFF button or the unit received the remote control signal, press this button again and the function will circulate from the first function icon.
- When pressing this button to select up&down swing function, the corresponding icon flashes. Meanwhile, press “▲” or “▼” button can start up or turn off up&down swing.
- When pressing this button to select left&right swing function, the corresponding icon flashes. Meanwhile, press “▲” or “▼” button can start up or turn off left&right swing.
- When blow (X-fan) function is started up, after the air condition is turned off, indoor fan will continue to operate at low speed for a period of time. After turning off the unit, when indoor fan operates, press this button can turn off the air conditioner directly. (After turning off the unit, when indoor fan is operates, press this button can't set TIMER ON.)
- Timer function:
 - a. Under ON status: press this button to select timer function and corresponding icon will flash. Meanwhile, TIMER OFF can be set. Dual-8 nixie tube displays timer value and “h” will be displayed. Each pressing of “▲” or “▼” button can increase/decrease 0.5h or 1h. (When the time is within 10h, each pressing of “▲” or “▼” button will increase or decrease 0.5h; when the time is among 10-24h, each pressing of “▲” or “▼” button will increase or decrease 1h). After time is set, wait for 5s or press this button to select next function can startup TIMER OFF. Cancel Timer OFF: Under timer function, press this button to select timer function and the corresponding icon flashes. Meanwhile, press “▲” or “▼” button to adjust timer setting to no display, wait for 5s or press this button to select next function can cancel TIMER OFF.

Button's introduction

b. Under OFF status: Press this can set TIMER ON directly. Dual-8 nixie tube displays timer value and "h" will be displayed. Each pressing of "▲" or "▼" button can increase/decrease 0.5h or 1h. (When the time is within 10h, each pressing of "▲" or "▼" button will increase or decrease 0.5h; when the time is among 10-24h, each pressing of "▲" or "▼" button will increase or decrease 1h). After time is set, wait for 5s or press this button can startup TIMER ON.

Cancel Timer ON: Press this button and the corresponding icon flashes. Meanwhile, press "▲" or "▼" button to adjust timer setting to no display, wait for 5s or press this button can cancel TIMER ON.

c. Time setting range: 0.5-24h.

- Press this button to select sleep function and the corresponding icon blinks. Meanwhile, press "▲" or "▼" button can turn on or turn off sleep function. (Sleep function can only be started up under cooling, drying or heating mode.)
- Press this button to select set temperature display function, and "SET" figure flashes. Meanwhile, press "▲" or "▼" button and set temperature will be defaulted to display.
- Press this button to select indoor ambient temperature display function, "TEMP" figures flashes. Meanwhile, press "▲" or "▼" button and indoor ambient temperature will be defaulted to display.
- Air renewal function is not available for this unit.

6 SPEED button

- When pressing this button, fan speed will switch among "auto→low→medium→high→turbo→auto" circularly. (Low speed under drying mode and this button is invalid for drying mode. "Turbo" is available for cool mode and heat mode; is not available for auto mode and fan mode; "Turbo" cannot be set under Dry mode)

Buttons on remote controller

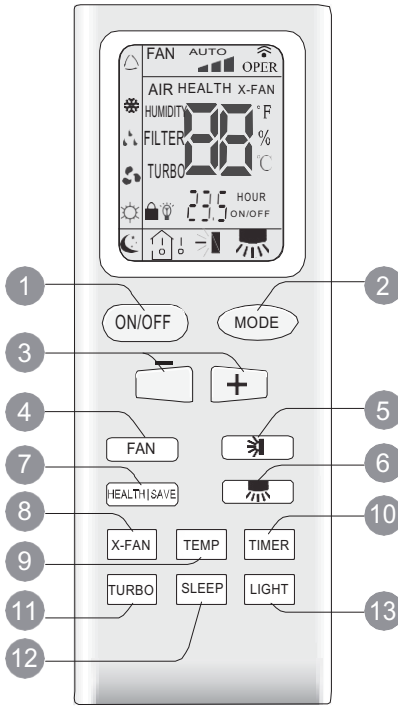

- 1 ON/OFF button
- 2 MODE button
- 3 +/- button
- 4 FAN button
- 5 button
- 6 button
- 7 HEALTH|SAVE button
- 8 X-FAN button
(Note: X-FAN is the same with BLOW.)
- 9 TEMP button
- 10 TIMER button
- 11 TURBO button
- 12 SLEEP button
- 13 LIGHT button

Introduction for icons on display screen of remote controller

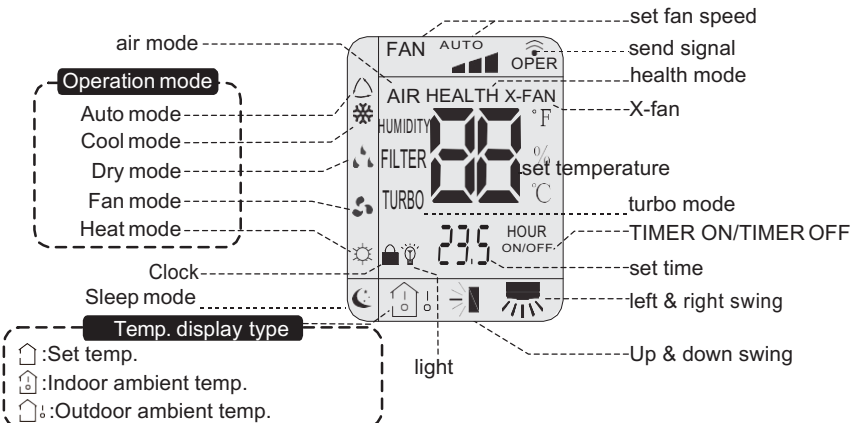

Introduction for buttons on remote controller

Note:

- After putting through power, air conditioner will give out a sound and operation indicator "⏻" is ON (red indicator). You can operate the air conditioner through the remote controller.
- At ON status, after each pressing button on remote controller, the signal icon "📶" on remote controller will flash once. Air conditioner will give out a sound, which indicates the signal has been sent to air conditioner.
- At OFF status, display screen on remote controller displays set temperature. At on status, display screen on remote controller displays the corresponding startup function's icon.

1 ON/OFF button

Press this button can turn on or turn off the air conditioner. After turning on the unit, operation indicator "⏻" on indoor unit is ON (green indicator. Color may be different for different models) and indoor unit gives out a sound.

2 MODE button

Press this button can select your required operation mode.



- After selecting auto mode, air conditioner will operate automatically according to ambient temperature. Set temperature can't be adjusted and also can't be displayed. Press "FAN" button can adjust fan speed. Press "🌀" button and "📶" button can adjust swing angle.
- After selecting cool mode, air conditioner operates under cool mode. Cool indicator "❄️" on indoor unit is ON. You can press "+" or "-" button to adjust set temperature. Press "FAN" button can adjust fan speed. Press "🌀" button and "📶" button can adjust swing angle.
- After selecting dry mode, air conditioner operates under dry mode at low speed. Dry indicator "💧" on indoor unit is ON. Under dry mode, fan speed can't be adjusted. Press "🌀" button and "📶" button to adjust swing angle.
- After selecting fan mode, air conditioner operates only under fan mode, All mode indicators on indoor unit is OFF. Operation indicator is on. Press "FAN" button can adjust fan speed. Press "🌀" button and "📶" button to adjust swing angle.
- After selecting heat mode, air conditioner operates under heat mode. Heat indicator "☀️" on indoor unit is ON. You can press "+" or "-" button to adjust set temperature. Press "FAN" button to adjust fan speed. Press "🌀" button and "📶" button to adjust swing angle. (Cooling only unit can't receive the signal for heating mode.)

Introduction for buttons on remote controller

Note:

For preventing cold wind, after starting up heating mode, indoor fan will blow fan afterdelaying 1-5min. (Details time is decided by indoor ambient temperature)
 Temperature setting range on remote controller: 16°C -30°C . Fan speed setting range: auto, low speed, medium speed and high speed.

3 "+" or "-" button

- After each pressing of "+" or "-" button, it can increase or decrease set temperature 1°C . Hold "+" or "-" button, 2s later, set temperature on remote controller will change quickly. After reaching to your required time, loosen the button. Temperature indicator on indoor unit will also change accordingly. (Temperature can't be adjusted under auto mode)
- Under TIMER ON, TIMER OFF or Clock setting, you can press "+" or "-" button to adjust time. (Refer to TIMER button for details)

4 FAN button

Pressing this button can set fan speed circularly as: auto (AUTO), low(▲), medium (▲▲), high(▲▲▲).



Note:

- Under AUTO Speed, IDU fan motor will adjust the fan speed (high, medium or low speed) according to ambient temperature.
- Fan speed under dry mode is low speed.

5 button

Press this button can select up&down swing. Swing angle can be selected in sequence as below:

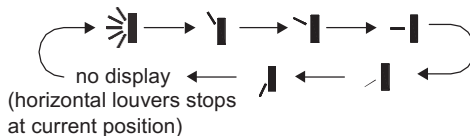

When selecting "↻" with remote controller, it's auto swing. Horizontal louver of air conditioner will swing up&down automatically at the maximum angle.





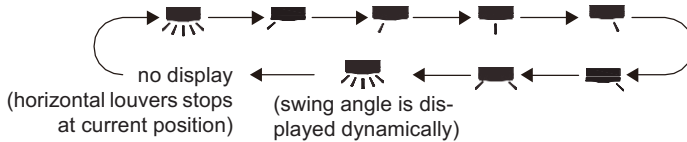

When selecting "↘, ↙, -|, |" with remote controller, it's the fixed position swing. Horizontal louver of air conditioner will stop at that position as shown by the icon to swing.

Introduction for buttons on remote controller

6 button

Press this button can select left&right swing. Swing angle can be selected circularly in sequence as below:



- When selecting "  " with remote controller, it's auto swing. Horizontal louver of air conditioner will swing left&right automatically at the maximum angle.
- When selecting " , " , " , "  " with remote controller, it's the fixed position swing. Horizontal louver of air conditioner will stop at that position as shown by the icon to swing.
- When selecting "  ", it's the circulating swing. Horizontal louver of air conditioner will swing circularly according to the angle as shown by the icon.

7 HEALTH SAVE button

HEALTH function:

After pressing HEALTH button, remote controller will switch circularly as below: "HEALTH"→"AIR"→"AIR HEALTH"→"no display"

- When selecting "HEALTH" by remote controller, HEALTH function will be started up.
- When selecting "AIR" by remote controller, AIR function will be started up.
- When selecting "AIT HEALTH", AIR and HEALTH function will be started up.
- When there's no display on remote controller, AIR and HEALTH function will be turned off.
- AIR function is applicable for some models.
- HEALTH function is applicable to partial of models.

SAVE function:

Under cool mode, press SAVE button and the unit will operate under SAVE mode. Dual-8nixie tube on remote controller displays "SE". Air conditioner will operate at auto speed. Set temperature can't be adjusted. Press SAVE button again to exit SAVE mode. Air conditioner turn back to original set speed and set temperature.

- This function is applicable to partial of models.

8 X-FAN button

After pressing this button under cooling or dry mode, remote controller displays the character of "X-FAN" and X-FAN function is started up. Press this button again to cancel X-FAN function. The character of "X-FAN" will disappear.

Note:

- After starting up X-FAN function, when turning off the unit, indoor fan will continue

Introduction for buttons on remote controller

to operate for a while at low speed to dry the residual water inside the indoor unit.

- When the unit operates under X-FAN mode, press "X-FAN" button can turn off X-FAN function. Indoor fan stops operation immediately.

9 TEMP button

Press this button can see indoor set temperature, indoor ambient temperature or outdoor ambient temperature on indoor unit's display. Temperature is set circularly by remote controller as below:

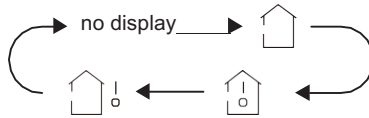

- When selecting "🏠" by remote controller or no display, temperature indicator on indoor unit displays set temperature.
- When selecting "🏠🌡️" by remote controller, temperature indicator on indoor unit displays indoor ambient temperature.
- When selecting "🏠🌡️°" by remote controller, temperature indicator on indoor unit displays outdoor ambient temperature.

Note:

- Outdoor ambient temperature display may can't be selected for some models. When indoor unit receives "🏠🌡️°" signal, it displays indoor ambient temperature.
- Only for the model whose indoor unit has dual-8 display.

10 TIMER button

- At ON status, press this button once can set TIMER OFF. The character of HOUR and OFF will flash. Press "+" or "-" button within 5s can adjust the time of TIMER ON. After each pressing of "+" or "-" button, time will increase or decrease half an hour. When holding "+" or "-" button, 2s later, the time will change quickly until to reach to your required time. After that, press "TIMER" button to confirm it. The character of HOUR and OFF won't flash again.
Cancel TIMER OFF: Press "TIMER" button again under TIMER OFF status.
- At OFF status, press this button once can set TIMER ON. Please refer to TIMER off for detailed operation.
Cancel TIMER ON: Press "TIMER" button again under TIMER ON status.

Note:

- Time setting range: 0.5-24 hours.
- Time interval between two operations can't exceed 5s. Otherwise, remote controller will exit the setting status automatically.

INTRODUCTION FOR BUTTONS ON REMOTE CONTROLLER

11 TURBO button

When pressing this button under cooling or heating mode, air conditioner will enter into quick cooling or quick heating mode. The character of "TURBO" is displayed on remote controller. Press this button again to exit turbo function and the character of "TURBO" will be disappeared on remote controller.

12 SLEEP button

Press this button under cooling, heating mode can start up sleep function. "☾" icon will be displayed on remote controller. Press this button again to cancel sleep function. "☾" icon on remote controller will be displayed.

13 LIGHT button





Press this button can turn off the light for indoor unit's display. "💡" icon on remote controller will disappear. Press this button again to turn on the light for indoor unit's display. "💡" icon on remote controller will be displayed.

Function introduction for combination buttons

Child lock function

Press "+" and "-" buttons simultaneously can turn on or turn off child lock function. When child lock function is started up, "🔒" icon will be displayed on remote controller. If operate remote controller, "🔒" icon will flash three times, while remote controller won't send signal.

Operation guide

1. After putting through the power, press "  " button on remote controller to turn on the air conditioner.
2. Press "  " button to select your required mode: AUTO, COOL, DRY, FAN, " HEAT.
3. Press "+" or "-" button to set your required temperature. (Temperature can't be adjusted under auto mode).
4. Press "  " button to set your required fan speed: auto, low, medium and high speed.
5. Press "  " and "  " button to select fan blowing angle.

Replacement of batteries in remote controller

1. Press the back side of remote controller marked with "  ", as shown in the fig, and then push out the cover of battery box along the arrow direction.
2. Replace two 7# (AAA 1.5V) dry batteries, and make sure the position of "+" polar and "-" polar are correct.
3. Reinstall the cover of battery box.

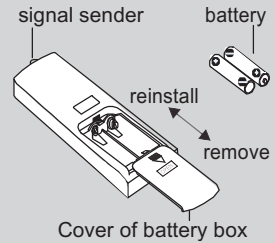

Note:

- During operation, point the remote control signal sender at the receiving window on indoor unit.
- The distance between signal sender and receiving window should be no more than 8m, and there should be no obstacles between them.
- Signal may be interfered easily in the room where there is fluorescent lamp or wireless telephone; remote controller should be close to indoor unit during operation.
- Replace new batteries of the same model when replacement is required.
- When you don't use remote controller for a long time, please take out the batteries.
- If the display on remote controller is fuzzy or there's no display, please replace batteries.

Clean and maintenance

Note

- Turn off the air conditioner and disconnect the power before cleaning the air conditioner to avoid electric shock.
- Do not wash the air conditioner with water to avoid electric shock.
- Do not use volatile liquid to clean the air conditioner.

Clean surface of indoor unit

When the surface of indoor unit is dirty, it is recommended to use a soft dry cloth or wet cloth to wipe it.

Note:

- Do not remove the panel when cleaning it.

Clean filter

1. Remove screws of air-in panel

Open screw caps at both sides according to direction ① in fig. 1. Remove the screws at both sides of air-in panel with screwdriver.

2. Open the air-in panel

According to the arrow direction ① in fig. 2. Draw out the filter according to arrow direction ②.

3. Clean filter

- Use dust catcher or water to clean the filter.
- When the filter is very dirty, use water (below 45°C) to clean it, and then put it in a shady and cool place to dry.

4. Install filter and air-in panel

After installing the filter, buckle the air-in panel. Use screwdriver to tighten the screws at both sides of air-in panel, and then install the screw cap.

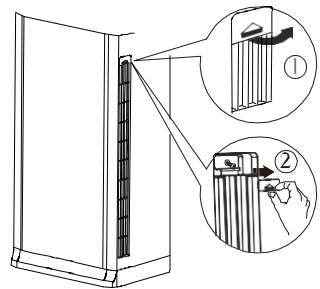

Fig. 1

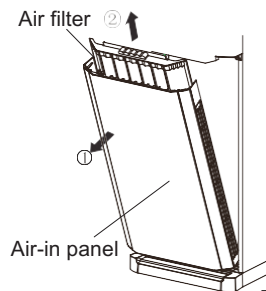

Fig. 2



Note:

- The filter should be cleaned every three months. If there is much dust in the operation environment, cleaning frequency can be increased.
- Do not use fire or hair dryer to dry the filter to avoid deformation or fire hazard.

Clean and maintenance

NOTICE: Checking before use-season

1. Check whether air inlet and air outlet are blocked.
2. Check whether air switch, plug and socket are in good condition.
3. Check whether filter is clean.
4. Check whether the remote controller is installed with batteries.
5. Check whether mounting bracket for outdoor unit is damaged or corroded. If yes, please contact dealer.
6. Check whether drainage pipe is damaged.

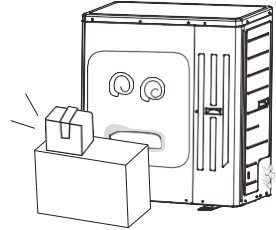

NOTICE: Checking after use-season

1. Disconnect power supply.
2. Clean filter and indoor unit's panel.
3. Clear dust and obstructions from the outdoor unit.
4. Check whether mounting bracket for outdoor unit is damaged or corroded. If yes, please contact dealer.

Notice for recovery

1. Many packing materials are recyclable materials. Please dispose them in appropriate recycling unit.
2. If you want to dispose the air conditioner, please contact local dealer or consultant service center for the correct disposal method.

Malfunction

General phenomenon analysis

Please check below items before asking for maintenance. If the malfunction still can't be eliminated, please contact local dealer or qualified professionals.

Phenomenon	Check items	Solution
Indoor unit can't receive remote controller's signal or remote controller has no action.	<ul style="list-style-type: none"> Whether it's interfered severely (such as static electricity, stable voltage)? 	<ul style="list-style-type: none"> Pull out the plug. Reinsert the plug after about 3min, and then turn on the unit again.
	<ul style="list-style-type: none"> Whether remote controller is within the signal receiving range? 	<ul style="list-style-type: none"> Signal receiving range is 8m.
	<ul style="list-style-type: none"> Whether there are obstacles? 	<ul style="list-style-type: none"> Remove obstacles.
	<ul style="list-style-type: none"> Whether remote controller is pointing at the receiving window? 	<ul style="list-style-type: none"> Select proper angle and point the remote controller at the receiving window on indoor unit.
	<ul style="list-style-type: none"> Is sensitivity of remote controller low; fuzzy display and no display? 	<ul style="list-style-type: none"> Check the batteries. If the power of batteries is too low, please replace them.
	<ul style="list-style-type: none"> No display when operating remote controller? 	<ul style="list-style-type: none"> Check whether remote controller appears to be damaged. If yes, replace it.
	<ul style="list-style-type: none"> Fluorescent lamp in room? 	<ul style="list-style-type: none"> Take the remote controller close to indoor unit. Turn off the fluorescent lamp and then try it again.
Air conditioner can't operate	<ul style="list-style-type: none"> Power failure? 	<ul style="list-style-type: none"> wait until power recovery.
	<ul style="list-style-type: none"> Is plug loose? 	<ul style="list-style-type: none"> Reinsert the plug.
	<ul style="list-style-type: none"> Air switch trips off or fuse is burnt out? 	<ul style="list-style-type: none"> Ask professional to replace air switch or fuse.
	<ul style="list-style-type: none"> Wiring has malfunction? 	<ul style="list-style-type: none"> Ask professional to replace it.
	<ul style="list-style-type: none"> Unit has restarted immediately after stopping operation? 	<ul style="list-style-type: none"> Wait for 3min, and then turn on the unit again.
	<ul style="list-style-type: none"> Whether the function setting for remote controller is correct? 	<ul style="list-style-type: none"> Reset the function.

Malfunction

Phenomenon	Check items	Solution
Mist is emitted from indoor unit's air outlet	<ul style="list-style-type: none"> Indoor temperature and humidity is high? 	<ul style="list-style-type: none"> Because indoor air is cooled rapidly. After a while, indoor temperature and humidity will be decrease and mist will disappear.
No air emitted from indoor unit	<ul style="list-style-type: none"> Air inlet or air outlet of indoor unit is blocked? 	<ul style="list-style-type: none"> Eliminate obstacles.
	<ul style="list-style-type: none"> Under heating mode, indoor temperature is reached to set temperature? 	<ul style="list-style-type: none"> After reaching to set temperature, indoor unit will stop blowing out air.
	<ul style="list-style-type: none"> Heating mode is turned on just now? 	<ul style="list-style-type: none"> In order to prevent blowing out cold air, indoor unit will be started after delaying for several minutes, which is a normal phenomenon.
Set temperature can't be adjusted	<ul style="list-style-type: none"> Unit is operating under auto mode? 	<ul style="list-style-type: none"> Temperature can't be adjusted under auto mode. Please switch the operation mode if you need to adjust temperature.
	<ul style="list-style-type: none"> Your required temperature exceeds the set temperature range? 	<ul style="list-style-type: none"> Set temperature range: 16°C~30°C.
Cooling (heating) effect is not good.	<ul style="list-style-type: none"> Voltage is too low? 	<ul style="list-style-type: none"> Wait until the voltage resumes normal.
	<ul style="list-style-type: none"> Filter is dirty? 	<ul style="list-style-type: none"> Clean the filter.
	<ul style="list-style-type: none"> Set temperature is in proper range? 	<ul style="list-style-type: none"> Adjust temperature to proper range.
	<ul style="list-style-type: none"> Door and window are open? 	<ul style="list-style-type: none"> Close door and window.
Odours are emitted	<ul style="list-style-type: none"> Whether there's odour source, such as furniture and cigarette, etc. 	<ul style="list-style-type: none"> Eliminate the odour source.
		<ul style="list-style-type: none"> Clean the filter.

Malfunction

Phenomenon	Check items	Solution
Air conditioner operates normally suddenly	<ul style="list-style-type: none"> Whether there's interference, such as thunder, wireless devices, etc. 	<ul style="list-style-type: none"> Disconnect power, put back power, and then turn on the unit again.
Outdoor unit has vapor	<ul style="list-style-type: none"> Heating mode is turned on? 	<ul style="list-style-type: none"> During defrosting under heating mode, it may generate vapor, which is a normal phenomenon.
"Water flowing" noise	<ul style="list-style-type: none"> Air conditioner is turned on or turned off just now? 	<ul style="list-style-type: none"> The noise is the sound of refrigerant flowing inside the unit, which is a normal phenomenon.
Cracking noise	<ul style="list-style-type: none"> Air conditioner is turned on or turned off just now? 	<ul style="list-style-type: none"> This is the sound of friction caused by expansion and/or contraction of panel or other parts due to the change of temperature.

Malfunction

Error code

- When air conditioner status is abnormal, temperature indicator on indoor unit will blink to display corresponding error code. Please refer to below list for identification of error code.

Error code	Troubleshooting
H1	Means defrosting status. It's the normal phenomenon.
E1	It can be eliminated after restarting the unit. If not, please contact qualified professionals to deal with it.
E3	It can be eliminated after restarting the unit. If not, please contact qualified professionals to deal with it.
E4	It can be eliminated after restarting the unit. If not, please contact qualified professionals to deal with it.
E5	It can be eliminated after restarting the unit. If not, please contact qualified professionals to deal with it.
F1	Please contact qualified professionals to deal with it.
F2	Please contact qualified professionals to deal with it.
F3	Please contact qualified professionals to deal with it.
F4	Please contact qualified professionals to deal with it.
F5	Please contact qualified professionals to deal with it.

Note: If there're other error codes, please contact qualified professionals for service.

Warning

- When below phenomenon occurs, please turn off air conditioner and disconnect power immediately, and then contact the dealer or qualified professionals for service.
 - Power cord is overheating or damaged.
 - There's abnormal sound during operation.
 - Air switch trips off frequently.
 - Air conditioner gives off burning smell.
 - Indoor unit is leaking.
- Do not repair or refit the air conditioner by yourself.
- If the air conditioner operates under abnormal conditions, it may cause malfunction, electric shock or fire hazard.

Installation dimension diagram

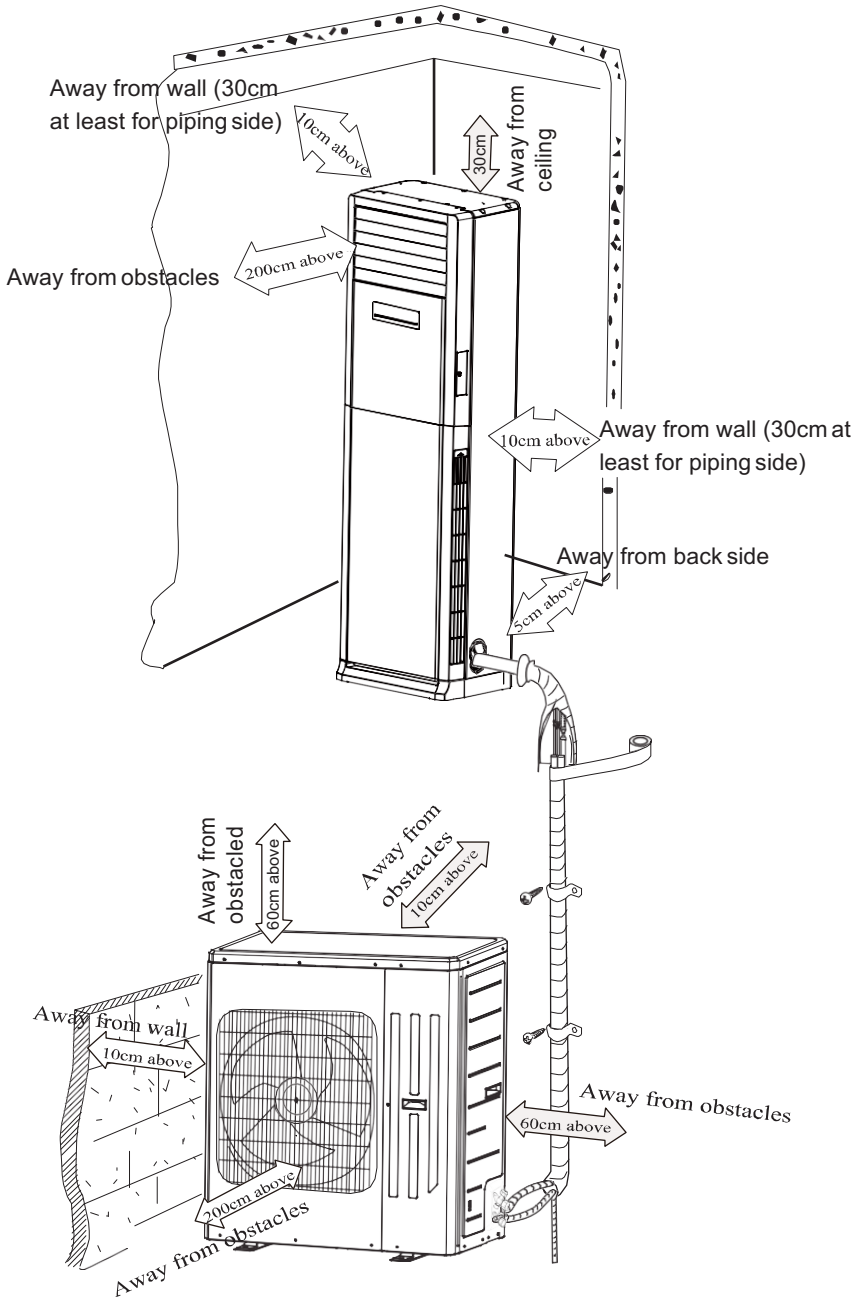

Tools for installation

1 Level meter	2 Screw driver	3 Impact drill
4 Drill head	5 Pipe expander	6 Torque wrench
7 Open-end wrench	8 Pipe cutter	9 Leakage detector
10 Vacuum pump	11 Pressure meter	12 Universal meter
13 Inner hexagon spanner		14 Measuring tape

Note:

- Please contact the local agent for installation.
- Don't use unqualified power cord.

Selection of installation location

Basic requirements	Indoor unit
<p>Installing the unit in the following places may cause malfunction. If it is unavoidable, please consult the local dealer:</p> <ol style="list-style-type: none"> 1. The place near strong heat sources vapors, flammable or explosive gas, or volatile objects spread in the air. 2. The place with high-frequency devices (such as welding machine, medical equipment). 3. The place near coast area. 4. The place with oil or fumes in the air. 5. The place with sulfureted gas. 6. Other places with special circumstances. 7. Please try your best to keep way from fluorescent lamp. 	<ol style="list-style-type: none"> 1. Avoid installing the indoor unit in a place where generated or leaked inflammable gas will stay. 2. Avoid installing the indoor unit in a moist place or in a place where oil may be splashed on the unit. 3. Select a location where outlet air may reach each corner of the room. 4. Select a location where connection pipe can be led to outdoor conveniently. 5. Select a location where air inlet and outlet won't be blocked. 6. Select a location with least affection of outdoor air. 7. Select a location with firm and flat floor. 8. Retain sufficient space for maintenance and installation. 9. Ensure the installation meets the requirement of installation dimension diagram. 10. Do not use the unit in the immediate surroundings of a laundry a bath a shower or a swimming pool.
Outdoor unit	
<ol style="list-style-type: none"> 1. Select a location where the noise and outflow air emitted by the outdoor unit will not affect neighborhood. 2. The location should be well ventilated and dry, in which the outdoor unit won't be exposed directly to sunlight or strong wind. 3. The location should be able to withstand the weight of outdoor unit. 4. Make sure that the installation follows the requirement of installation dimension diagram. 5. Select a location which is out of reach for children and far away from animals or plants. If it is unavoidable, please add fence for safety purpose. 6. The height difference between indoor unit and outdoor unit should be within 5m. The length of connection pipe should be within 10m. 	

Requirements for electric connection

Safety precaution

1. Must follow the electric safety regulations when installing the unit.
2. If the supply cord is damaged, it must be replaced by the manufacturer or its service agent or a similarly qualified person in order to avoid a hazard.
3. According to the local safety regulations, use qualified power supply circuit and air switch.
4. A air switch having a contact separation of at least 3mm in all poles should be fixed in fixed wiring.
5. The appliance shall be installed in accordance with national wiring regulation.
6. The air switch must have the functions of magnetic tripping and heat tripping in order to prevent short circuit or overload. Please install the air switch with suitable capacity according to the sheet below.
7. Make sure the power supply matches with the requirement of air conditioner. Unstable power supply or incorrect wiring may result in electric shock, fire hazard or malfunction. Please install proper power supply cables before using the air conditioner.
8. Properly connect the live wire, neutral wire and grounding wire of power socket.
9. Be sure to cut off the power supply before proceeding any work related to electric safety.
10. Do not put through the power before finishing installation.

Grounding requirement

1. The air conditioner is first class electric appliance. It must be properly grounded with specialized grounding device by a professional. Please make sure it is always grounded effectively, otherwise it may cause electric shock.
2. The yellow-green wire in air conditioner is grounding wire, which can't be used for other purposes.
3. The grounding resistance should comply with national electric safety regulations.

Air-conditioner	Air switch capacity
48K	16A

Installation of indoor unit

Step one: choosing installation location

Recommend the installation location to the client and then confirm it with the client.

Step two: open piping hole

1. Choose the position of piping hole according to the direction of outlet pipe.
2. Open a piping hole with the diameter of $\Phi 70$ on the selected outlet pipe position. In order to drain smoothly, slant the piping hole on the wall slightly downward to the outdoor side with the gradient of $5-10^\circ$.

Note:

- Pay attention to dust prevention and take relevant safety measures when opening the hole.

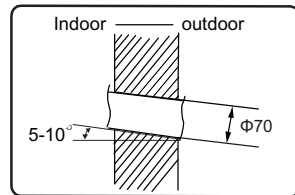

Step three: outlet pipe

1. The pipe can be led out in the direction of left, right or rear.
2. After confirming the direction of outlet pipe, loosen the screws at the upper and lower adjusting baffle to let the connection pipe /drain pipe connects the indoor unit.

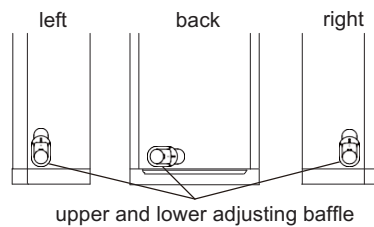
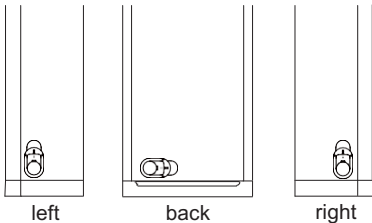

Step four: connect the pipe of indoor unit

1. Take out the left and right screw cover and then remove the screws on air-inlet panel to remove the panel.

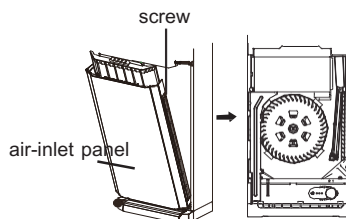

Installation of indoor unit

2. Aim the pipe joint at the corresponding bellmouth.

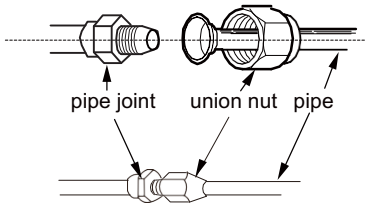

3. Pretightening the union nut with hand.
4. Adjust the torque force by referring to the following sheet. Place the open-end wrench on the pipe joint and place the torque wrench on the union nut. Tighten the union nut with torque wrench.

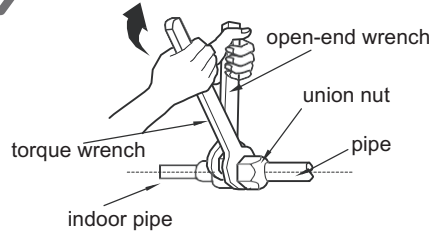

Hex nut diameter(mm)	Tightening torque (N·m)
Φ 6.35 (1/4")	15.7 (1.6kg·m)
Φ 9.52 (3/8")	29.4 (3.0kg·m)
Φ 12.70 (1/2")	49.0 (5.0kg·m)
Φ 15.88 (5/8")	73.6 (7.5kg·m)

5. Wrap the indoor pipe and joint of connection pipe with insulating pipe, and then wrap it with tape.

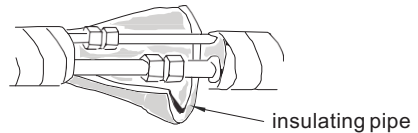

Step five: install drain hose

1. Connect the drain hose to the outlet pipe of indoor unit.

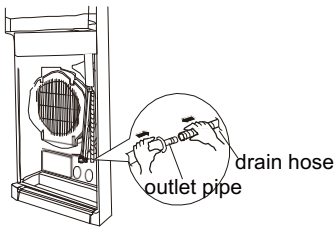

2. Bind the joint with tape.

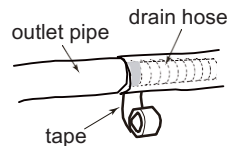

Note:

- Add insulating pipe in the indoor drain hose in order to prevent condensation.

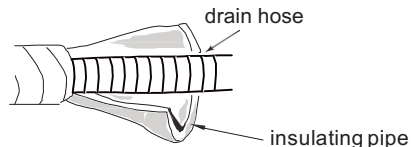

Step six: connect wire of indoor unit

1. Make the power connection wire go through the cable-cross hole of indoor unit and then pull it out.

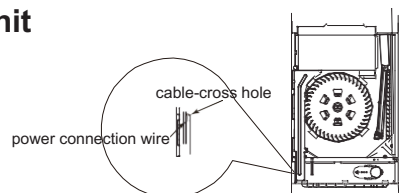

Installation of indoor unit

- Remove the wire clip; connect the power connection wire to the wiring terminal according to the color; tighten the screw and then fix the power connection wire with wire clip.

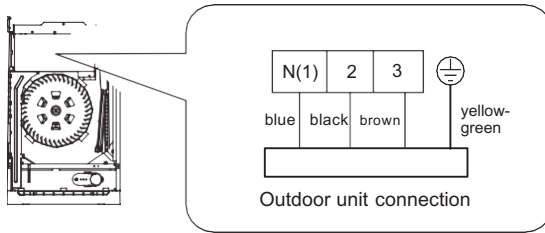

- Adjust the position of upper and lower adjusting baffle; clamp the connection pipe and drain pipe as firm as possible.
- Tighten the screws.

Note:

All wires of indoor unit and outdoor unit should be connected by a professional.

- If the length of power connection wire is insufficient, please contact the supplier for a new one. Avoid extending the wire by yourself.
- For the air conditioner with plug, the plug should be reachable after finishing installation.
- For the air conditioner without plug, an air switch must be installed in the line. The air switch should be all-pole parting and the contact parting distance should be more than 3mm.

Step seven: bind up pipe

- Bind up the connection pipe, power cord and drain hose with the band.

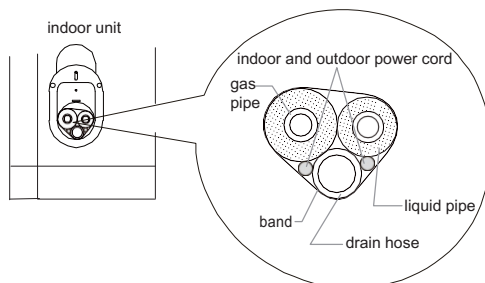

Installation of indoor unit

2. Reserve a certain length of drain hose and power cord for installation when binding them. When binding to a certain degree, separate the indoor power and then separate the drain hose.

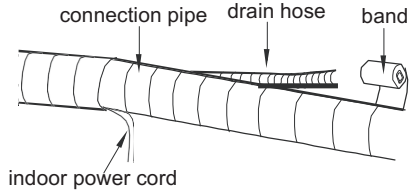

3. Wrap it evenly, and rolling width should be 1/3 of bandaging belt. Do not wrap it too tight or too loose.
4. The liquid pipe and gas pipe should be bound separately at the end.

Note:

- The power cord and control wire can't be crossed or winding.
- The drain hose should be bound at the bottom.

Step eight: place the indoor unit

1. Put the bound pipes in the wall pipe and then make them pass through the wall hole.
2. Stuff the gap between pipes and wall hole with sealing gum.
3. Fix the wall pipe.

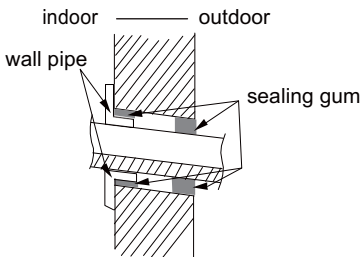

Note:

- Do not bend the drain hose too excessively in order to prevent blocking.

Installation of outdoor unit

Step one: fix the support of outdoor unit

(select it according to the actual installation situation)

1. Select installation location according to the house structure.
2. Fix the support of outdoor unit on the selected location with expansion screws.

Note:

- Take sufficient protective measures when installing the outdoor unit.
- Make sure the support can withstand at least four times the unit weight.
- The outdoor unit should be installed at least 3cm above the floor in order to install drain joint.
- For the unit with cooling capacity of 2300W~5000W, 6 expansion screws are needed; for the unit with cooling capacity of 6000W~8000W, 8 expansion screws are needed; for the unit with cooling capacity of 10000W~16000W, 10 expansion screws are needed.

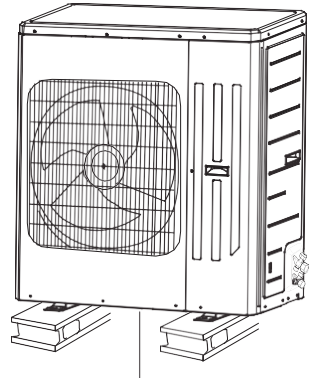

at least 3cm above the floor

Step two: install drain joint (only for cooling and heating unit)

1. Connect the outdoor drain joint into the hole on the chassis, as shown in the picture below.

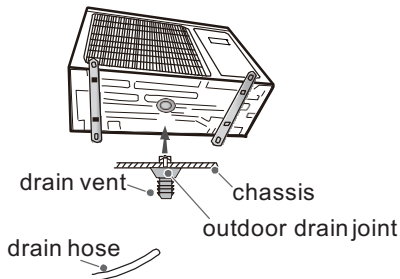

2. Connect the drain hose into the drain vent.

Step three: fix outdoor unit

1. Place the outdoor unit on the support.
2. Fix the foot holes of outdoor unit with bolts.

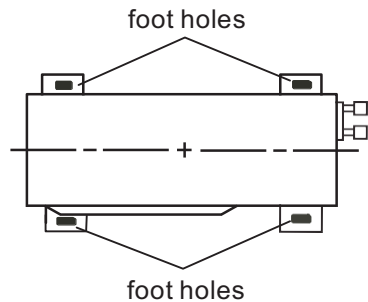

Installation of outdoor unit

Step four: connect indoor and outdoor pipes

1. Remove the front side plate or handle.

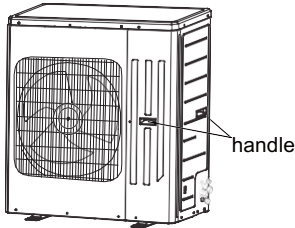

2. Remove the screw cap of valve and aim the pipe joint at the bellmouth of pipe.

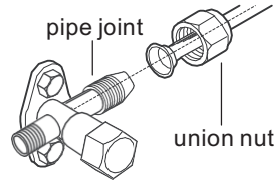
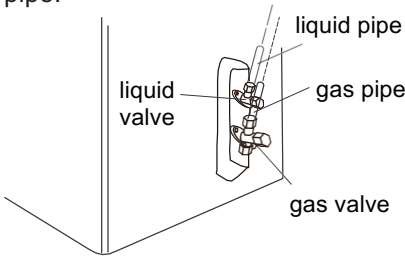

3. Pretightening the union nut with hand.

4. Tighten the union nut with torque wrench by referring to the sheet below.

Hex nut diameter(mm)	Tightening torque (N.m)
Φ 6.35 (1/4")	15.7 (1.6kg.m)
Φ 9.52 (3/8")	29.4 (3.0kg.m)
Φ 12.70 (1/2")	49 (5.0kg.m)
Φ 15.88 (5/8")	73.6 (7.5kg.m)

Step five: connect outdoor electric wire

1. Remove the wire clip; connect the power connection wire and signal control wire (only for cooling and heating unit) to the wiring terminal according to the color; fix them with screws.

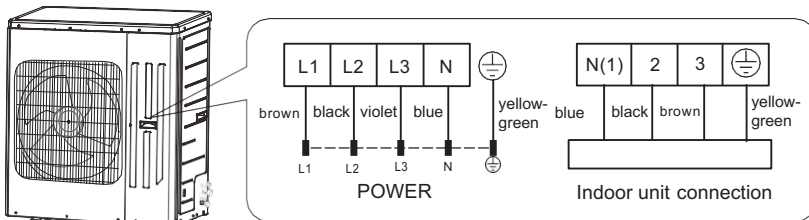

Installation of outdoor unit

- Fix the power connection wire and signal control wire with wire clip (only for cooling and heating unit).

Note:

- After tightening the screw, pull the power cord slightly to check if it is firm.
- Never cut the power connection wire to prolong or shorten the distance.

Step six: neaten the pipes

- The pipes should be placed along the wall, bent reasonably and hidden possibly. Min. semidiameter of bending the pipe is 10cm.
- If the outdoor unit is higher than the wall hole, you must set a U-shaped curve in the pipe before pipe goes into the room, in order to prevent rain from getting into the room.

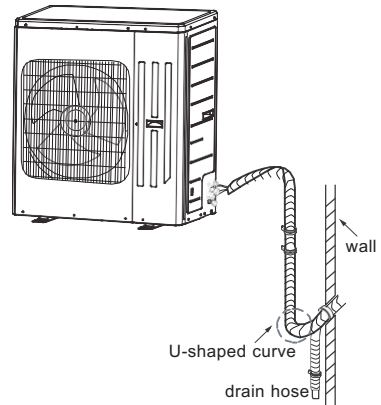

Note:

- The through-wall height of drain hose shouldn't be higher than the outlet pipe hole of indoor unit.
- Slant the drain hose slightly downwards. The drain hose can't be curved, raised and fluctuant, etc.

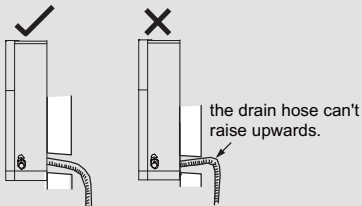

- The water outlet can't be placed in water in order to drain smoothly.

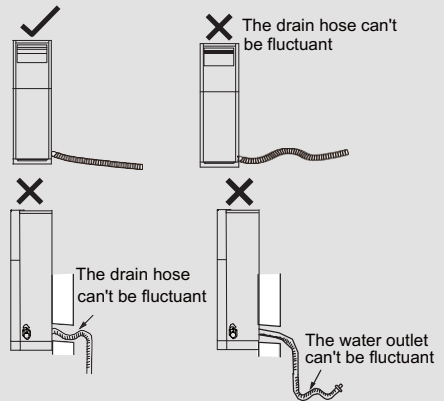
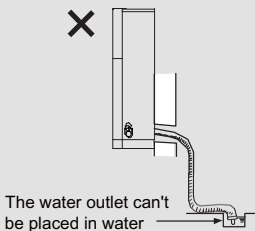

Vacuum pumping

Use vacuum pump

1. Remove the valve caps on the liquid valve and gas valve and the nut of refrigerant charging vent.
2. Connect the charging hose of piezometer to the refrigerant charging vent of gas valve and then connect the other charging hose to the vacuum pump.

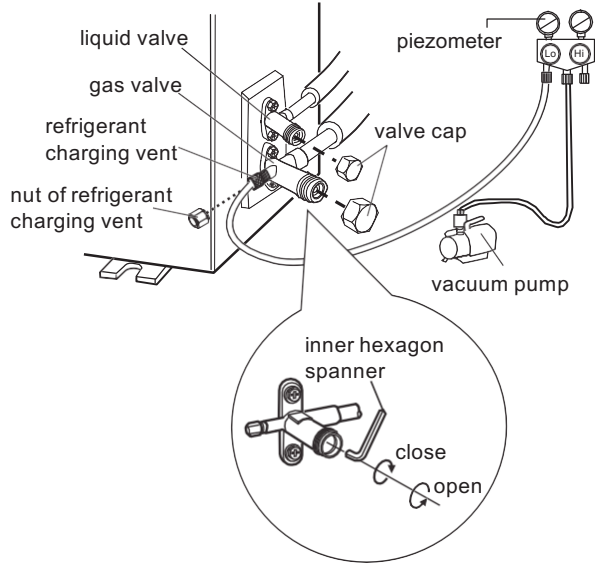

3. Open the piezometer completely and operate for 10-15min to check if the pressure of piezometer remains in -0.1MPa.
4. Close the vacuum pump and maintain this status for 1-2min to check if the pressure of piezometer remains in -0.1MPa. If the pressure decreases, there may be leakage.
5. Remove the piezometer, open the valve core of liquid valve and gas valve completely with inner hexagon spanner.
6. Tighten the screw caps of valves and refrigerant charging vent.
7. Reinstall the handle.

Leakage detection

1. With leakage detector:
Check if there is leakage with leakage detector.
2. With soap water:
If leakage detector is not available, please use soap water for leakage detection. Apply soap water at the suspected position and keep the soap water for more than 3min. If there are air bubbles coming out of this position, there's a leakage.

Check after installation

- Check according to the following requirement after finishing installation.

Items to be checked	Possible malfunction
Has the unit been installed firmly?	The unit may drop, shake or emit noise.
Have you done the refrigerant leakage test?	It may cause insufficient cooling (heating) capacity.
Is heat insulation of pipeline sufficient?	It may cause condensation and water dripping.
Is water drained well?	It may cause condensation and water dripping.
Is the voltage of power supply according to the voltage marked on the nameplate?	It may cause malfunction or damage the parts.
Is electric wiring and pipeline installed correctly?	It may cause malfunction or damage the parts.
Is the unit grounded securely?	It may cause electric leakage.
Does the power cord follow specification?	It may cause malfunction or damage the parts.
Is there any obstruction in air inlet and air outlet?	It may cause insufficient cooling (heating).
The dust and sundries caused during installation are removed?	It may cause malfunction or damage the parts.
The gas valve and liquid valve of connection pipe are open completely?	It may cause insufficient cooling (heating) capacity.

Test operation

1. Preparation of test operation

- The client approves the air conditioner installation.
- Specify the important notes for air conditioner to the client.

2. Method of test operation

- Put through the power, press ON/OFF button on the remote controller to start operation.
- Press MODE button to select AUTO, COOL, DRY, FAN and HEAT to check whether the operation is normal or not.
- If the ambient temperature is lower than 16°C, the air conditioner can't start cooling.

Installation instructions of anti-collapse chain

- In order to prevent accidental collapse of indoor unit, please install the anti-collapse chain.

Installation steps:

1. Remove the screw of anti-collapse hole at the top cover of indoor unit (see fig. 3);
2. Take out the anti-collapse chain and put it into the anti-collapse hole, and then tighten it with screw (see fig. 4);
3. Fix the other end of anti-collapse chain on the wall with screw (ST4.2X38) (see fig. 4).

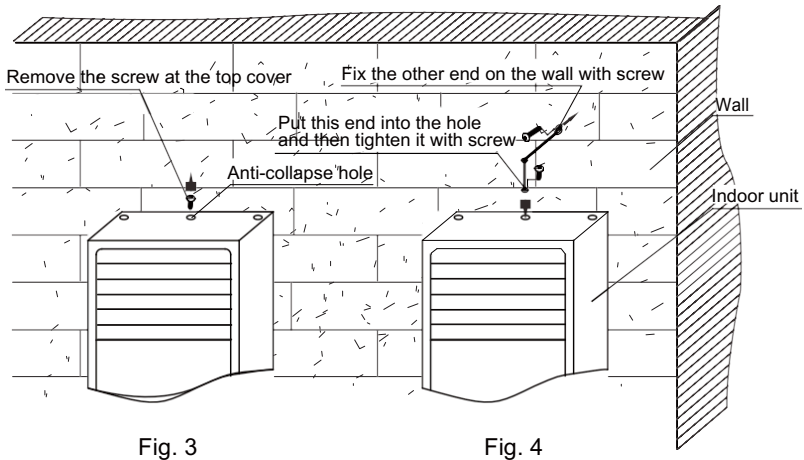

- The above fig may be different from the actual products; please refer to the actual products.

Configuration of connection pipe

1. Standard length of connection pipe
 - 5m, 7.5m, 8m.
2. Min. length of connection pipe is 3m.
3. Max. length of connection pipe and max. high difference.

Cooling capacity	Max length of connection pipe	Max height difference	Cooling capacity	Max length of connection pipe	Max height difference
5000Btu/h (1465W)	15	5	24000Btu/h (7032W)	25	10
7000Btu/h (2051W)	15	5	28000Btu/h (8204W)	30	10
9000Btu/h (2637W)	15	5	36000Btu/h (10548W)	30	20
12000Btu/h (3516W)	20	10	42000Btu/h (12306W)	30	20
18000Btu/h (5274W)	25	10	48000Btu/h (14064W)	30	20

4. The additional refrigerant oil and refrigerant charging required after prolonging connection pipe
 - After the length of connection pipe is prolonged for 10m at the basis of standard length, you should add 5ml of refrigerant oil for each additional 5m of connection pipe.
 - The calculation method of additional refrigerant charging amount (on the basis of liquid pipe):

Additional refrigerant charging amount = prolonged length of liquid pipe × additional refrigerant charging amount per meter
 - Basing on the length of standard pipe, add refrigerant according to the requirement as shown in the table. The additional refrigerant charging amount per meter is different according to the diameter of liquid pipe. See the following sheet.

Configuration of connection pipe

Additional refrigerant charging amount for R22, R407C, R410A and R134a

Diameter of connection pipe		Outdoor unit throttle	
Liquid pipe(mm)	Gas pipe(mm)	Cooling only(g/m)	Cooling and heating(g/m)
Φ6	Φ9.52 or Φ12	15	20
Φ6 or Φ9.52	Φ16 or Φ19	15	50
Φ12	Φ19 or Φ22.2	30	120
Φ16	Φ25.4 or Φ31.8	60	120
Φ19	—	250	250
Φ22.2	—	350	350

5. If the outdoor unit is higher than the indoor unit for more than 5m, an oil return bend is needed.

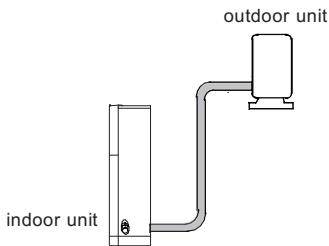

Below 5m

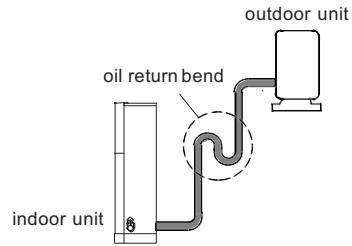

Above 5m

Pipe expanding method

Note:

Improper pipe expanding is the main cause of refrigerant leakage. Please expand the pipe according to the following steps:

A: Cut the pipe

- Confirm the pipe length according to the distance of indoor unit and outdoor unit.
- Cut the required pipe with pipe cutter.

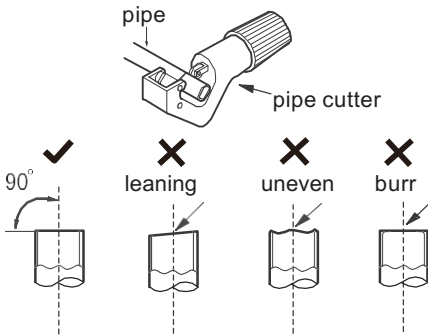

B: Remove the burrs

- Remove the burrs with shaper and prevent the burrs from getting into the pipe.

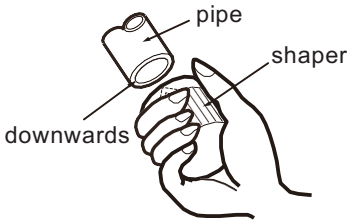

C: Put on suitable insulating pipe

D: Put on the union nut

- Remove the union nut on the indoor connection pipe and outdoor valve; install the union nut on the pipe.

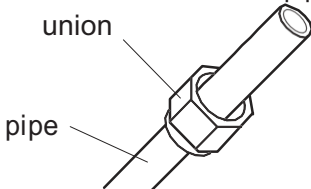

E: Expand the port

- Expand the port with expander.

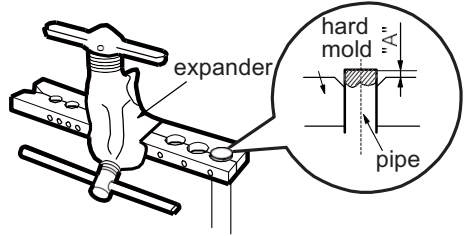

Note:

- "A" is different according to the diameter, please refer to the sheet below:

Outer diameter (mm)	A(mm)	
	Max	Min
Φ6-6.35(1/4")	1.3	0.7
Φ9.52(3/8")	1.6	1.0
Φ12-12.7(1/2")	1.8	1.0
Φ15.8-16(5/8")	2.4	2.2

F: Inspection

- Check the quality of expanding port. If there is any blemish, expand the port again according to the steps above.

smooth surface

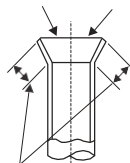

improper expanding

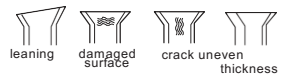

the length is equal

Περιεχόμενα

Πληροφορίες Λειτουργίας

Μέτρα Πρόληψης	44
Ονομασίες Μερών συσκευής	49
Οδηγός Λειτουργιών Οθόνης	
Πλήκτρα στο τηλεχειριστήριο	56
Εισαγωγή για εικονίδια στην οθόνη προβολής	56
Λειτουργίες πλήκτρων τηλεχειριστηρίου	57
Εισαγωγή λειτουργιών με συνδυασμό πλήκτρων	63
Οδηγός λειτουργίας	63
Αντικατάσταση των μπαταριών στο τηλεχειριστήριο	63

Συντήρηση

Καθαρισμός & συντήρηση	65
------------------------	----

Δυσλειτουργία

Οδηγός επίλυσης προβλημάτων	67
-----------------------------	----

Σημειώσεις Εγκατάστασης

Διάγραμμα Εγκατάστασης	72
Εργαλεία για εγκατάσταση	73
Επιλογή θέσης εγκατάστασης	73
Απαιτήσεις για την ηλεκτρική σύνδεση	74

Εγκατάσταση

Εγκατάσταση εσωτερικής μονάδας	75
Εγκατάσταση εξωτερικής μονάδας	80
Έλεγχος μετά την εγκατάσταση	84

Δοκιμή και λειτουργία

Δοκιμαστική λειτουργία	85
------------------------	----

Συνδεσμολογία

Διαμόρφωση του σωλήνα σύνδεσης	87
Μέθοδος επέκτασης σωληνώσεων	88



Λειτουργία και συντήρηση

- Αυτή η συσκευή μπορεί να χρησιμοποιηθεί από παιδιά ηλικία 8χρονών και άνω και από άτομα με μειωμένες σωματικές, αισθητηριακές ή διανοητικές ικανότητες ή έλλειψη εμπειρίας και γνώσης, εφόσον έχουν τύχει επίβλεψης ή εκπαίδευσης αναφορικά με την ασφαλή χρήση της συσκευής και να κατανοούν τους κινδύνους που συνδέονται με αυτό.
- Τα παιδιά δεν πρέπει να παίζουν με τη συσκευή.
- Ο καθαρισμός και η συντήρηση της συσκευής δεν πρέπει να γίνεται από παιδιά χωρίς επίβλεψη.
- Μην συνδέετε το κλιματιστικό σε πολύμπριζο. Μπορεί να προκληθεί πυρκαγιά.
- Τερματίστε την λειτουργία του κλιματιστικού και αφαιρέστε το φιν από τη πρίζα πριν τον καθαρισμό του. Σε διαφορετική περίπτωση μπορεί να προκληθεί ηλεκτροπληξία.
- Εάν το καλώδιο τροφοδοσίας έχει υποστεί ζημιά, πρέπει να αντικατασταθεί από τον αντιπρόσωπο σέρβις ή από άλλο εξειδικευμένο πρόσωπο, προκειμένου να αποφευχθεί ο κίνδυνος.
- Μην πλένετε το κλιματιστικό με νερό. Μπορεί να προκληθεί ηλεκτροπληξία.
- Μην ψεκάζετε με νερό την εσωτερική μονάδα του κλιματιστικού.
- Μετά την αφαίρεση του φίλτρου, μην αγγίζετε τα πτερύγια για την αποφυγή τραυματισμού
- Μην χρησιμοποιείτε φωτιά ή πιστολάκι μαλλιών για να στεγνώσετε τα φίλτρα. Μπορεί να προκληθεί φωτιά, τραυματισμός και παραμόρφωσή τους.



Λειτουργία και συντήρηση

- Η συντήρηση του κλιματιστικού πρέπει να γίνεται μόνο από εξουσιοδοτημένο αδειούχο τεχνικό. Σε διαφορετική περίπτωση μπορεί να προκληθεί τραυματισμός ή ζημιά στο κλιματιστικό. Σε αυτή την περίπτωση η εγγύηση δεν έχει ισχύ.
- Μην προσπαθήσετε να επισκευάσετε το κλιματιστικό μόνοι σας. Μπορεί να προκληθεί ηλεκτροπληξία ή ζημιά. Παρακαλούμε καλέστε την αντιπροσωπία ή το εξουσιοδοτημένο σέρβις για την επισκευή του κλιματιστικού σας.
- Μην βάζετε τα δάκτυλά σας ή άλλα αντικείμενα μέσα στις εισόδους και εξόδους αέρα του κλιματιστικού. Μπορεί να προκληθεί τραυματισμός ή ζημιά στη συσκευή.
- Μην εμποδίζετε την έξοδο και είσοδο του αέρα. Μπορεί να προκληθεί δυσλειτουργία στη συσκευή.
- Μην ρίχνετε νερό στο τηλεχειριστήριο. Το τηλεχειριστήριο θα καταστραφεί.
- Στις παρακάτω περιπτώσεις τερματίστε τη λειτουργία του κλιματιστικού, αφαιρέστε το φιλτράκι από την πρίζα και επικοινωνήστε με το εξουσιοδοτημένο σέρβις για επισκευή:
- Το καλώδιο παροχής ρεύματος έχει υπερθερμανθεί ή καταστραφεί.
- Ακούγεται ασυνήθιστος θόρυβος κατά την λειτουργία.
- Η ασφάλεια πέφτει συχνά.
- Αναδύεται μυρωδιά καμένου από το κλιματιστικό.
- Υπάρχει διαρροή από την εσωτερική μονάδα.
- Σε περίπτωση που το κλιματιστικό λειτουργεί κάτω από ασυνήθιστες συνθήκες, μπορεί να προκληθεί δυσλειτουργία, ηλεκτροπληξία, φωτιά ή τραυματισμός.
- Όταν ενεργοποιείτε ή απενεργοποιείτε το κλιματιστικό από τον διακόπτη λειτουργίας έκτακτης ανάγκης, πατήστε αυτόν τον διακόπτη με ένα μονωμένο όχι μεταλλικό αντικείμενο.



Λειτουργία και συντήρηση

- Μην πατάτε επάνω στην εξωτερική μονάδα. Μην τοποθετείτε βαριά αντικείμενα επάνω στην εξωτερική μονάδα. Μπορεί να προκληθεί τραυματισμός ή ζημιά.
- Η εγκατάσταση του κλιματιστικού πρέπει να πραγματοποιείται μόνο από εξουσιοδοτημένο αδειούχο τεχνικό. Σε διαφορετική περίπτωση, μπορεί να προκληθεί τραυματισμός ή ζημιά.
- Οι εγχώριοι κανόνες ασφαλείας πρέπει να ακολουθούνται κατά την εγκατάσταση του κλιματιστικού.
- Σύμφωνα με τους εγχώριους κανόνες ασφαλείας, χρησιμοποιήστε κατάλληλο κύκλωμα παροχής ρεύματος.
- Εγκαταστήστε ασφάλεια στην παροχή ρεύματος. Σε διαφορετική περίπτωση θα προκληθεί δυσλειτουργία.
- Ένας τριπολικός διακόπτης με απόσταση επαφής στον κάθε πόλο τουλάχιστον 3 χιλιοστών, θα πρέπει να εγκατασταθεί στην παροχή ρεύματος.
- Για την επιλογή της κατάλληλης ηλεκτρικής ασφάλειας του κυκλώματος, παρακαλούμε συμβουλευτείτε τον παρακάτω πίνακα. Θα πρέπει να διαθέτει μαγνητική και θερμική αποκοπή για να προστατεύει από βραχυκύκλωμα και υπερθέρμανση του κυκλώματος.
- Το κλιματιστικό πρέπει να έχει σωστή γείωση. Λανθασμένη γείωση μπορεί να προκαλέσει ηλεκτροπληξία.
- Μην χρησιμοποιείτε ακατάλληλο καλώδιο παροχής ρεύματος.
- Βεβαιωθείτε πως η παροχή ρεύματος είναι συμβατή με τις απαιτήσεις του κλιματιστικού. Ασταθής παροχή ρεύματος ή λάθος συνδεσμολογία θα προκαλέσει δυσλειτουργία του κλιματιστικού. Εγκαταστήστε κατάλληλο καλώδιο παροχής ρεύματος πριν την χρήση του κλιματιστικού.
- Συνδέστε σωστά τα καλώδια φάσης, ουδετέρου και γείωσης.



Λειτουργία και συντήρηση

- Βεβαιωθείτε πως έχετε διακόψει την παροχή ρεύματος πριν προχωρήσετε σε οποιαδήποτε εργασία που έχει να κάνει με τα ηλεκτρικά μέρη του μηχανήματος.
Μην ανοίγετε την ασφάλεια πριν ολοκληρώσετε την εγκατάσταση.
- Σε περίπτωση που το καλώδιο παροχής ρεύματος είναι κατεστραμμένο, πρέπει να επισκευαστεί μόνο από εξουσιοδοτημένο αδειούχο τεχνικό ώστε να αποφευχθεί πιθανός τραυματισμός.
- Η θερμοκρασία του ψυκτικού κυκλώματος θα είναι υψηλή. Παρακαλούμε κρατήστε το καλώδιο σύνδεσης μακριά από τον χαλκοσωλήνα.
- Η συσκευή πρέπει να τοποθετηθεί σύμφωνα με τους εθνικούς κανονισμούς καλωδίωσης.
- Η εγκατάσταση πρέπει να πραγματοποιηθεί σύμφωνα με τις απαιτήσεις NEC και CEC από εξουσιοδοτημένο αδειούχο τεχνικό.
- Η γείωση του κλιματιστικού πρέπει να γίνει από εξειδικευμένο αδειούχο τεχνικό. Βεβαιωθείτε πως έχει γίνει σωστή γείωση του μηχανήματος σε διαφορετική περίπτωση μπορεί να προκληθεί ηλεκτροπληξία.
- Το κίτρινο-πράσινο καλώδιο του κλιματιστικού είναι το καλώδιο γείωσης και δεν μπορεί να χρησιμοποιηθεί για κάποιο άλλο σκοπό.
- Η αντίσταση της γείωσης θα πρέπει να είναι σύμφωνη με τους εθνικούς κανονισμούς ηλεκτρικών εγκαταστάσεων.
- Η συσκευή πρέπει να τοποθετηθεί σε μέρος όπου να υπάρχει πρόσβαση της πρίζας.
- Όλες οι συνδέσεις καλωδίων εσωτερικής και εξωτερικής μονάδας πρέπει να γίνουν από εξειδικευμένο αδειούχο τεχνικό.
- Εάν το μήκος του καλωδίου σύνδεσης δεν είναι επαρκές, επικοινωνήστε με την αντιπροσωπεία για ένα νέο. Μην προσπαθήσετε να επεκτείνετε το καλώδιο μόνοι σας.

Μέτρα Πρόληψης



ΠΡΟΣΟΧΗ

Λειτουργία και συντήρηση

- Η πρίζα μετά την εγκατάσταση θα πρέπει να είναι προσβάσιμη.
- Τα κλιματιστικά που δεν είναι συνδεδεμένα με πρίζα θα πρέπει να έχουν ασφαλειοδιακόπτη στην παροχή ρεύματος.
- Σε περίπτωση που χρειαστεί να μετακινήσετε το κλιματιστικό σε διαφορετική τοποθεσία, θα πρέπει η εργασία να γίνει μόνο από εξειδικευμένο αδειούχο τεχνικό. Σε διαφορετική περίπτωση μπορεί να προκληθεί τραυματισμός ή ζημιά.
- Επιλέξτε για την τοποθέτηση της μονάδας έναν χώρο όπου τα παιδιά δεν θα έχουν πρόσβαση καθώς επίσης ούτε ζώα ούτε φυτά. Σε περίπτωση που κάτι τέτοιο δεν είναι εφικτό, παρακαλούμε προσθέστε έναν φράχτη για λόγους ασφαλείας.
- Η εσωτερική μονάδα πρέπει να τοποθετείται κοντά στον τοίχο.
- Οδηγίες για την εγκατάσταση και τη χρήση αυτού του κλιματιστικού παρέχονται από τον κατασκευαστή.

Εύρος Θερμοκρασίας κατά την λειτουργία

	Θερμοκρασία εσωτερικού χώρου DB/WB(°C)	Θερμοκρασία εξωτερικού χώρου DB/WB(°C)
Μέγιστη ψύξη	32/23	43/26
Μέγιστη θέρμανση	27/-	24/18

Σημείωση:

- Το εύρος θερμοκρασίας (εξωτερικού χώρου) είναι -15°C ~ 43°C.

Ονομασίες Μερών συσκευής

Εσωτερική μονάδα

Οθόνη & πλήκτρα

Δέκτης υπέρυθρων

Εξοδος αέρα

Οθόνη & πλήκτρα

Θέση τηλεχειριστηρίου

Πάνελ

Είσοδος αέρα

Τηλεχειριστήριο

(Τα σύμβολα ή η θέση τους μπορεί να διαφέρουν από την εικόνα)

Εξωτερική μονάδα

Είσοδος αέρα

Εξοδος αέρα

ΣΗΜΕΙΩΣΗ:

Τα σύμβολα ή η θέση τους μπορεί να διαφέρουν από την εικόνα

Όνομασίες πλήκτρων οθόνης

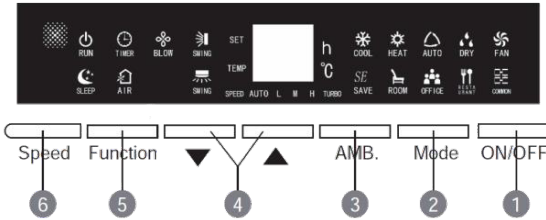

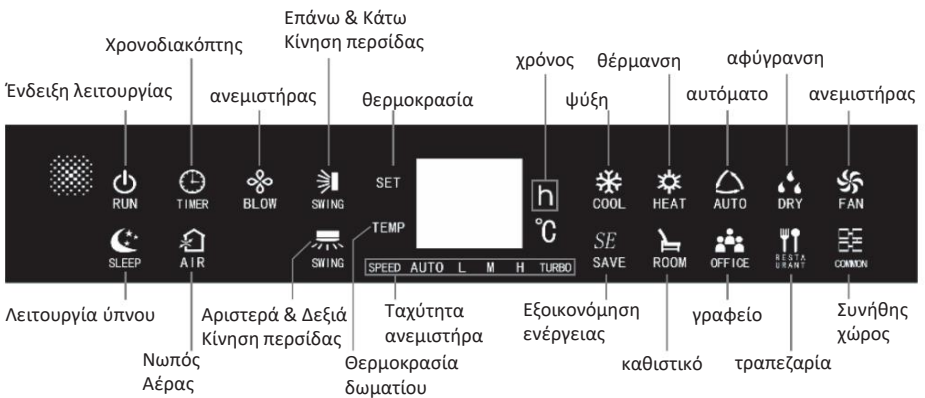

- 1 ON/OFF Πλήκτρο
- 2 Mode Πλήκτρο
- 3 AMB Πλήκτρο
- 4 ▼▲ Πλήκτρα
- 5 Function Πλήκτρο
- 6 Speed Πλήκτρο

Ένδειξεις οθόνης και Λειτουργίες



Πλήκτρα / Λειτουργίες

Σημείωση:

- Μόλις θέσετε το κλιματιστικό σε λειτουργία, θα ακουστεί ένας ήχος. Η ένδειξη λειτουργίας “” θα ανάψει (Η ένδειξη είναι κόκκινη) Μπορείτε να χρησιμοποιήσετε το τηλεχειριστήριο του κλιματιστικού για οποιαδήποτε λειτουργία
- Όταν το κλιματιστικό είναι ενεργοποιημένο, πατώντας κάποιο κουμπί η ένδειξη αποστολής σήματος στην οθόνη του τηλεχειριστηρίου θα αναβοσβήσει μια φορά και το κλιματιστικό θα κάνει ένα ήχο, αυτό σημαίνει ότι το σήμα έχει αποσταλεί στην κλιματιστική μονάδα.
- Όταν το κλιματιστικό είναι κλειστό, μόνο η ένδειξη λειτουργίας “” είναι ενεργοποιημένη (Η ένδειξη είναι κόκκινη)





1 Πλήκτρο ON/OFF

Πατήστε αυτό το κουμπί για να ενεργοποιήσετε ή να απενεργοποιήσετε την συσκευή. Όταν ενεργοποιείτε το κλιματιστικό η ένδειξη “” είναι πράσινη.

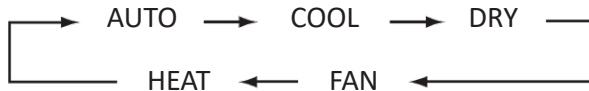
2 Πλήκτρο MODE

Πατήστε αυτό το πλήκτρο για να επιλέξετε την επιθυμητή λειτουργία:



- **AUTO**, το κλιματιστικό σας θα επιλέξει αυτόματη λειτουργία “” βάσει εργοστασιακής ρύθμισης. Σε αυτή τη λειτουργία δεν μπορείτε να αλλάξετε την θερμοκρασία και επίσης δεν εμφανίζεται στην οθόνη. Μπορείτε να αλλάξετε την ταχύτητα του ανεμιστήρα πατώντας το πλήκτρο FAN.
- **COOL** για Ψύξη. Η ένδειξη “” εμφανίζεται. Πατήστε τα πλήκτρα ή για να προσαρμόσετε την θερμοκρασία. Πατήστε το πλήκτρο για να αλλάξετε την φορά του αέρα.
- **DRY** για Αφύγρανση. Το κλιματιστικό λειτουργεί στην αφύγρανση με χαμηλή ταχύτητα του ανεμιστήρα. Η ένδειξη “” εμφανίζεται. Κατά την λειτουργία Αφύγρανσης δεν μπορείτε να αλλάξετε την ταχύτητα του ανεμιστήρα. Πατήστε το πλήκτρο για να αλλάξετε την φορά του αέρα.
- **FAN**, λειτουργεί μόνο ο ανεμιστήρας “” και όχι η ψύξη ή η θέρμανση. Όλες οι ενδείξεις είναι σβηστές. Πατήστε το πλήκτρο FAN για να ρυθμίσετε την ταχύτητα του ανεμιστήρα. Πατήστε το πλήκτρο για να αλλάξετε την φορά του αέρα.
- **HEAT** για Θέρμανση. Η ένδειξη “” εμφανίζεται. Πατήστε τα πλήκτρα ή για να προσαρμόσετε την θερμοκρασία. Πατήστε το πλήκτρο για να αλλάξετε την φορά του αέρα.

Πλήκτρα / Λειτουργίες

3 Πλήκτρο ABM

Πατήστε αυτό το πλήκτρο, και η Λειτουργία Περιβάλλοντος θα αλλάξει όπως φαίνεται παρακάτω:

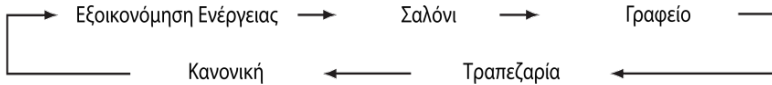

Ρύθμιση της λειτουργίας περιβάλλοντος:

Όταν η μονάδα ξεκινήσει για πρώτη φορά, η προεπιλεγμένη περιβαλλοντική λειτουργία είναι η λειτουργία "Κανονική". Όταν η μονάδα είναι απενεργοποιημένη ή όταν επανεκκινείται, η λειτουργία παραμένει όπως είχε ρυθμιστεί πριν την απενεργοποίησή της. Όταν το κλιματιστικό ξεκινήσει μέσω του τηλεχειριστηρίου, οι περιβαλλοντικές λειτουργίες που μπορούν να ενεργοποιηθούν είναι οι "εξοικονόμηση ενέργειας" και "Κανονική". Στην κατάσταση εξοικονόμησης ενέργειας, σαλόνι, γραφείο ή τραπεζαρία, η λειτουργία Ύπνου απενεργοποιείται αυτόματα και δεν μπορεί να οριστεί. Η λειτουργία Ύπνου είναι ενεργή μόνο κατά την ψύξη, την αφύγρανση και τη θέρμανση κάτω από την περιβαλλοντική λειτουργία "Κανονική".

- Στη λειτουργία σαλόνι, τραπεζαρία και γραφείο, η θερμοκρασία, η ταχύτητα του ανεμιστήρα, οι ρυθμίσεις κάθετης και οριζόντιας γρίλιας θα ρυθμίζονται αυτόματα. Εάν ο χρήστης αλλάξει τη ρύθμιση θερμοκρασίας, ταχύτητας και φοράς, το κλιματιστικό θα λειτουργήσει σύμφωνα με τις ρυθμίσεις του χρήστη. Την επόμενη φορά που το κλιματιστικό ενεργοποιηθεί, οι κατακόρυφες και οριζόντιες γρίλιες θα κρατήσουν την προηγούμενη κατάσταση, ενώ η θερμοκρασία και η ταχύτητα του ανεμιστήρα θα έχουν τις προεπιλεγμένες ρυθμίσεις.
- Στη λειτουργία εξοικονόμησης ενέργειας, όταν η μονάδα ψύχεται, ρυθμίζονται αυτόματα οι ρυθμίσεις θερμοκρασίας, ταχύτητας, κάθετης και οριζόντιας φοράς. Αν ο χρήστης αλλάξει την ταχύτητα ή την οριζόντια / κάθετη φορά, το κλιματιστικό θα λειτουργήσει σύμφωνα με τις ρυθμίσεις του χρήστη.
Η θερμοκρασία δεν μπορεί να ρυθμιστεί σε λειτουργία εξοικονόμησης ενέργειας.
- Το σαλόνι, η τραπεζαρία, και οι λειτουργίες γραφείου μπορούν να ρυθμιστούν μόνο μέσω της κεντρικής οθόνης του κλιματιστικού. Εάν το κλιματιστικό λαμβάνει σήμα από το τηλεχειριστήριο σε μία από αυτές τις λειτουργίες, το κλιματιστικό θα βγει από τη λειτουργία και θα λειτουργήσει σύμφωνα με το σήμα τηλεχειρισμού.

Πλήκτρα / Λειτουργίες

4

Πλήκτρα ▲ ▼

- Ρύθμιση θερμοκρασίας: Μετά από κάθε πάτημα του πλήκτρου "▲" ή "▼", η ρύθμιση θερμοκρασίας αυξάνεται ή μειώνεται κατά 1 °C. Το εύρος ρύθμισης της θερμοκρασίας είναι 16 °C -30 °C.
- Στην κατάσταση αυτόματης λειτουργίας, το κουμπί ρύθμισης θερμοκρασίας δεν χρησιμοποιείται.
- Επιλογή λειτουργίας: Μπορείτε να πατήσετε τα πλήκτρα "▲" και "▼" για να επιλέξετε την απαιτούμενη λειτουργία.
- Κλειδωμα οθόνης: πατήστε ταυτόχρονα τα πλήκτρα "▲" και "▼" για 3 δευτερόλεπτα, και όλα τα πλήκτρα της οθόνης θα κλειδωθούν. Στην οθόνη της μονάδας θα εμφανιστεί η ένδειξη LC για να προειδοποιήσει τον χρήστη ότι τα πλήκτρα είναι κλειδωμένα. Πατήστε ταυτόχρονα τα πλήκτρα "▲" και "▼" για 3 δευτερόλεπτα για να απενεργοποιήσετε την λειτουργία κλειδώματος.
- Έλεγχος: Μετά την ενεργοποίηση για πρώτη φορά, αν δεν πατηθεί κανένα κουμπί πιέστε το πλήκτρο ▲ δύο φορές μέσα σε 20 δευτερόλεπτα, η μονάδα λειτουργεί υπό θέρμανση. Η επάνω και κάτω περσίδα ανοίγει στην ελάχιστη θέση και όλα τα ηλεκτρικά φορτία είναι ενεργοποιημένα. Ο ανεμιστήρας εσωτερικού και εξωτερικού χώρου θα λειτουργούν με μεγάλη ταχύτητα. Όλοι οι χαρακτήρες θα εμφανίζονται όταν δεν υπάρχει δυσλειτουργία του αισθητήρα θερμοκρασίας. Όταν υπάρχει δυσλειτουργία του αισθητήρα θερμοκρασίας, ο σωλήνας dual-8nixie θα εμφανίζει στη συνέχεια τον κωδικό σφάλματος και ο βομβητής δίνει ήχο. Η μονάδα θα σταματήσει να λειτουργεί μετά από 5 λεπτά ή αν η συσκευή λάβει το σήμα OFF εντός 5 δευτερολέπτων, η μονάδα θα μεταβεί στην κατάσταση αναμονής.
- Πατήστε το κουμπί ▼ δύο φορές μέσα σε 20 δευτερόλεπτα και η μονάδα θα λειτουργεί με υποχρεωτική ψύξη ταυτόχρονα. Η επάνω και κάτω λεπίδα ταλάντωσης ανοίγει στην ελάχιστη θέση και όλα τα φορτία ενεργοποιούνται εκτός από την 4-way valve. Ο ανεμιστήρας της εσωτερικής και εξωτερικής μονάδας θα λειτουργούν με μεγάλη ταχύτητα. Όλοι οι χαρακτήρες θα εμφανίζονται όταν δεν υπάρχει δυσλειτουργία του αισθητήρα θερμοκρασίας. Όταν υπάρχει δυσλειτουργία στον αισθητήρα θερμοκρασίας, ο σωλήνας διπλής όψης 8nixie εμφανίζει τον κωδικό σφάλματος με τη σειρά του και ο βομβητής δίνει ήχο.
- Η μονάδα θα σταματήσει να λειτουργεί μετά από 5 λεπτά ή αν η συσκευή λάβει την εντολή OFF εντός 5 δευτερολέπτων, η μονάδα θα μεταβεί στην κατάσταση αναμονής.
- (Ενεργοποίηση για πρώτη φορά: δείχνει την πρώτη ενεργοποίηση μετά την εγκατάσταση της μονάδας)

Πλήκτρα / Λειτουργίες

5 Πλήκτρο FUNCTION

- Κατά την κατάσταση ON, πατήστε το πλήκτρο Function επιλέγοντας τη φορά της περισίδας προς τα πάνω και προς τα κάτω, αριστερά και δεξιά, X-FAN, χρονοδιακόπτης, ανανέωση αέρα, ύπνος, επιλογή θερμοκρασίας και λειτουργία εσωτερικής θερμοκρασίας περιβάλλοντος.
- α. Όταν η ένδειξη στην οθόνη αναβοσβήνει, σημαίνει ότι μπορείτε να χρησιμοποιήσετε το πλήκτρο "▲" ή "▼" για να ορίσετε τη λειτουργία.
- β. Εάν δεν υπάρχει αλλαγή μετά τη ρύθμιση της λειτουργίας για 5 δευτερόλεπτα, σημαίνει πως η ρύθμιση ολοκληρώθηκε.
- γ. Αφού ρυθμίσετε τη λειτουργία, αν η συσκευή δεν έχει απενεργοποιηθεί και δεν έχει λάβει σήμα τηλεχειρισμού εντός 2 λεπτών, πατήστε αυτό το κουμπί για να αλλάξετε τη λειτουργία από τη λειτουργία ρύθμισης ρεύματος. Μετά από 2 λεπτά, εάν απενεργοποιήσετε τη μονάδα πιέζοντας το κουμπί ON / OFF ή η συσκευή έλαβε το σήμα τηλεχειρισμού, πατήστε ξανά αυτό το κουμπί και η λειτουργία θα κυκλοφορήσει από το πρώτο εικονίδιο λειτουργίας.
- Όταν πατάτε αυτό το κουμπί για να επιλέξετε την λειτουργία φοράς της περισίδας προς τα πάνω, το αντίστοιχο εικονίδιο αναβοσβήνει. Εν τω μεταξύ, πατήστε το κουμπί "▲" ή "▼" για να ξεκινήσετε ή να απενεργοποιήσετε την φορά.
- Όταν πατήσετε αυτό το κουμπί για να επιλέξετε την λειτουργία αριστερής και δεξιάς φοράς, το αντίστοιχο εικονίδιο αναβοσβήνει. Εν τω μεταξύ, πατώντας το πλήκτρο "▲" ή "▼" μπορείτε να ξεκινήσετε ή να απενεργοποιήσετε την αριστερή και δεξιά φορά.
- Όταν ξεκινήσει η λειτουργία (X-FAN), μετά την απενεργοποίηση του κλιματισμού, ο ανεμιστήρας του εσωτερικού χώρου θα συνεχίσει να λειτουργεί σε χαμηλή ταχύτητα για ένα χρονικό διάστημα. Αφού απενεργοποιήσετε τη μονάδα, όταν λειτουργεί ο ανεμιστήρας του εσωτερικού χώρου, πατήστε αυτό το κουμπί για να απενεργοποιήσετε απευθείας τον κρύο αέρα. (Αφού απενεργοποιήσετε τη μονάδα, όταν λειτουργεί ο ανεμιστήρας του εσωτερικού χώρου, πατώντας αυτό το κουμπί δεν μπορείτε να ρυθμίσετε τον ΧΡΟΝΟΔΙΑΚΟΠΤΗ.)
- **Χρονοδιακόπτης:**
- Α) Κάτω από την κατάσταση ON: πατήστε αυτό το κουμπί για να επιλέξετε τη λειτουργία χρονοδιακόπτη και το αντίστοιχο εικονίδιο θα αναβοσβήνει. Εν τω μεταξύ, μπορεί να ρυθμιστεί το TIMER OFF. Ο σωλήνας Nixie Dual-8 εμφανίζει την τιμή του χρονομέτρου και εμφανίζεται η ένδειξη "h". Κάθε πάτημα του πλήκτρου "▲" ή "▼" μπορεί να αυξήσει / μειώσει 0.5h ή 1h. (Όταν η ώρα είναι εντός 10 ωρών, κάθε πάτημα του πλήκτρου "▲" ή "▼" θα αυξήσει ή θα μειωθεί

Πλήκτρα / Λειτουργίες

κατά 0,5 ώρες, όταν ο χρόνος είναι μεταξύ 10-24 ωρών, κάθε πάτημα του πλήκτρου "▲" ή "▼" 1 ώρα). Μετά την πάροδο του χρόνου, περιμένει για 5 δευτερόλεπτα ή πατήστε αυτό το κουμπί για να επιλέξετε την επόμενη λειτουργία μπορεί να ξεκινήσει η λειτουργία TIMER OFF. Ακύρωση χρονοδιακόπτη OFF: Στη λειτουργία χρονοδιακόπτη, πατήστε αυτό το κουμπί για να επιλέξετε τη λειτουργία χρονοδιακόπτη και το αντίστοιχο εικονίδιο αναβοσβήνει. Εν τω μεταξύ, πατήστε το κουμπί "▲" ή "▼" για να ρυθμίσετε τη ρύθμιση του χρονοδιακόπτη σε καμία ένδειξη, περιμένετε για 5 δευτερόλεπτα ή πατήστε αυτό το κουμπί για να επιλέξετε την επόμενη λειτουργία, μπορεί να ακυρώσει τον ΧΡΟΝΟΔΙΑΚΟΠΤΗ.

Β) Στην κατάσταση απενεργοποίησης: Πατήστε αυτό το πλήκτρο για να ρυθμίσετε τον ΧΡΟΝΟΔΙΑΚΟΠΤΗ απευθείας. Στο display εμφανίζεται η τιμή του χρονομέτρου και εμφανίζεται η ένδειξη "h". Κάθε πάτημα του πλήκτρου "▲" ή "▼" μπορεί να αυξήσει / μειώσει 0.5h ή 1h. (Όταν η ώρα είναι εντός 10 ωρών, κάθε πάτημα του πλήκτρου "▲" ή "▼" θα αυξήσει ή θα μειώσει 0,5h, όταν ο χρόνος είναι μεταξύ 10-24h, κάθε πάτημα του πλήκτρου "▲" ή "▼" θα αυξήσει ή θα μειώσει 1h). Μετά η ώρα είναι ρυθμισμένη, περιμένετε για 5 δευτερόλεπτα ή πατήστε αυτό το κουμπί μπορεί να ξεκινήσει TIMER ON.

Ακύρωση του χρονοδιακόπτη: Πατήστε αυτό το κουμπί και το αντίστοιχο εικονίδιο αναβοσβήνει. Εν τω μεταξύ, πατήστε το κουμπί "▲" ή "▼" για να ακυρώσετε τον χρονοδιακόπτη και επιλέξετε "καμία ένδειξη" στην οθόνη, περιμένετε για 5 δευτερόλεπτα ή πατήστε αυτό το κουμπί μπορεί να ακυρώσει τον ΧΡΟΝΟΔΙΑΚΟΠΤΗ.

Γ) Εύρος ρύθμισης ώρας: 0.5-24h.

- Πατήστε αυτό το κουμπί για να επιλέξετε τη λειτουργία αναμονής και το αντίστοιχο εικονίδιο αναβοσβήνει. Εν τω μεταξύ, πατήστε το κουμπί "▲" ή "▼" για να ενεργοποιήσετε ή να απενεργοποιήσετε τη λειτουργία ύπνου. (Η λειτουργία αναστολής λειτουργίας μπορεί να τεθεί σε λειτουργία μόνο υπό συνθήκες ψύξης, ξήρανσης ή θέρμανσης.)
- Πατήστε αυτό το κουμπί για να επιλέξετε τη λειτουργία ρύθμισης της θερμοκρασίας και η ένδειξη "SET" αναβοσβήνει. Εν τω μεταξύ, πιάστε το πλήκτρο "▲" ή "▼" και η ρύθμιση της θερμοκρασίας θα ενεργοποιηθεί για την εμφάνιση.
- Πατήστε αυτό το κουμπί για να επιλέξετε λειτουργία εσωτερικής θερμοκρασίας περιβάλλοντος, τα αριθμητικά στοιχεία "TEMP" αναβοσβήνουν. Εν τω μεταξύ, πατήστε το κουμπί "▲" ή "▼" και η εσωτερική θερμοκρασία περιβάλλοντος θα ενεργοποιηθεί εκ των προτέρων για εμφάνιση.
- Η λειτουργία ανανέωσης αέρα δεν είναι διαθέσιμη για τη μονάδα.

6 Πλήκτρο SPEED

Όταν πατάτε αυτό το κουμπί, η ταχύτητα του ανεμιστήρα θα μεταβεί κυκλικά μεταξύ των "αυτόματα → χαμηλή → μεσαία → υψηλή → turbo → αυτόματη".

Η ταχύτητα του ανεμιστήρα είναι χαμηλή στη λειτουργία Αφύγρανσης.

Η λειτουργία "Turbo" διατίθεται για την Ψύξη και θέρμανση και δεν είναι διαθέσιμη για την αυτόματη λειτουργία.

Πλήκτρα στο τηλεχειριστήριο

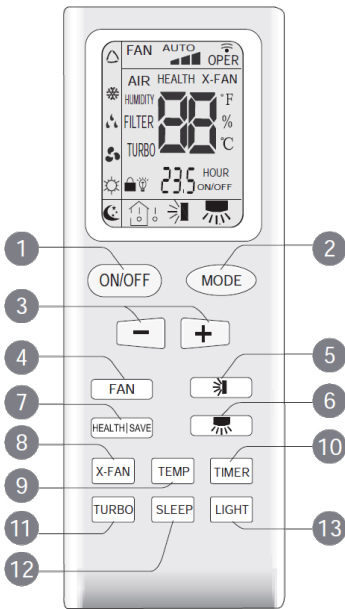

- 1 ON/OFF Πλήκτρο
- 2 MODE Πλήκτρο
- 3 +/- Πλήκτρο
- 4 FAN Πλήκτρο
- 5 Πλήκτρο
- 6 Πλήκτρο
- 7 HEALTH|SAVE Πλήκτρο
- 8 X-FAN Πλήκτρο
- 9 TEMP Πλήκτρο
- 10 TIMER Πλήκτρο
- 11 TURBO Πλήκτρο
- 12 SLEEP Πλήκτρο
- 13 LIGHT Πλήκτρο

Ενδείξεις οθόνης τηλεχειριστηρίου

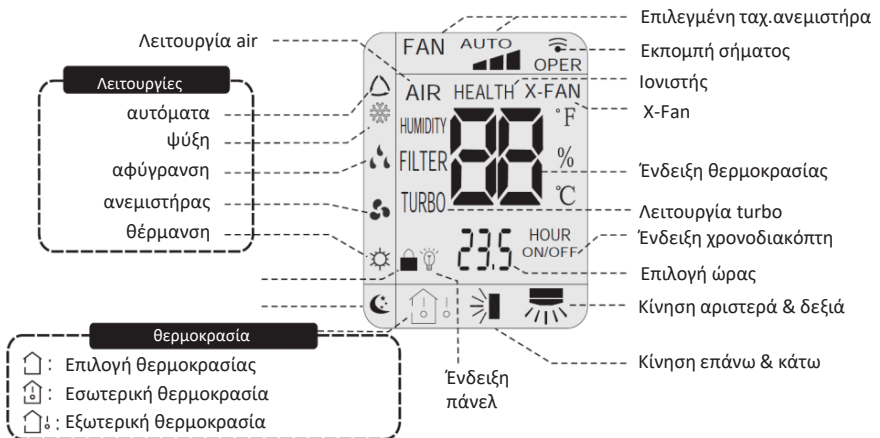

Λειτουργίες πλήκτρων τηλεχειριστηρίου

1 Πλήκτρο ON/OFF

Πατήστε αυτό το πλήκτρο για να ενεργοποιήσετε ή να απενεργοποιήσετε το κλιματιστικό. Μετά την ενεργοποίηση, η ένδειξη λειτουργίας ανάβει (πράσινη ένδειξη) "⏻" και η εσωτερική μονάδα είναι ενεργοποιημένη. Το χρώμα ίσως να διαφέρει από μοντέλο σε μοντέλο). Κατά την ενεργοποίηση θα ακουστεί και ο χαρακτηριστικός ήχος.

2 Πλήκτρο MODE

Πατήστε αυτό το πλήκτρο για να επιλέξετε την επιθυμητή λειτουργία με την κάτωθι ακολουθία:



- ❑ Όταν επιλέγετε την λειτουργία AUTO, το κλιματιστικό σας θα επιλέξει αυτόματη λειτουργία βάσει εργοστασιακής ρύθμισης. Σε αυτή την λειτουργία δεν μπορείτε να αλλάξετε την θερμοκρασία και επίσης δεν εμφανίζεται στην οθόνη. Μπορείτε να αλλάξετε την ταχύτητα του ανεμιστήρα πατώντας το πλήκτρο FAN. Μπορείτε να αλλάξετε την φορά του αέρα πατώντας το πλήκτρο "☰" / "☷".
- ❑ Επιλέξτε την λειτουργία COOL για Ψύξη. Η ένδειξη "❄️" εμφανίζεται. Πατήστε τα πλήκτρα ▲ ή ▼ για να προσαρμόσετε την θερμοκρασία. Πατήστε το πλήκτρο "☰" / "☷" για να αλλάξετε την φορά του αέρα.
- ❑ Επιλέξτε την λειτουργία DRY για Αφύγρανση. Το κλιματιστικό λειτουργεί στην αφύγρανση με χαμηλή ταχύτητα του ανεμιστήρα. Η ένδειξη "💧" εμφανίζεται. Κατά την λειτουργία Αφύγρανσης δεν μπορείτε να αλλάξετε την ταχύτητα του ανεμιστήρα. Πατήστε το πλήκτρο "☰" / "☷" για να αλλάξετε την φορά του αέρα.
- ❑ Όταν επιλέγετε την λειτουργία FAN, λειτουργεί μόνο ο ανεμιστήρας και όχι η ψύξη ή η θέρμανση. Όλες οι ενδείξεις είναι σβηστές. Πατήστε το πλήκτρο FAN για να ρυθμίσετε την ταχύτητα του ανεμιστήρα. Πατήστε το πλήκτρο "☰" / "☷" για να αλλάξετε την φορά του αέρα.
- ❑ Επιλέξτε την λειτουργία HEAT για Θέρμανση. Η ένδειξη "☀️" εμφανίζεται. Πατήστε τα πλήκτρα ▲ ή ▼ για να προσαρμόσετε την θερμοκρασία. Πατήστε το πλήκτρο "☰" / "☷" για να αλλάξετε την φορά του αέρα.

Λειτουργίες πλήκτρων τηλεχειριστηρίου

Σημείωση:

- ❑ Για την αποφυγή του κρύου αέρα, κατά την εκκίνηση της θέρμανσης, η εσωτερική μονάδα καθυστερεί την εκπομπή αέρα από 1 έως 5 λεπτά (η πραγματική καθυστέρηση εξαρτάται από την εσωτερική θερμοκρασία περιβάλλοντος).
- ❑ Ρυθμίστε το εύρος θερμοκρασίας από το τηλεχειριστήριο: 16-30 °C (61-86 F);
- ❑ Ταχύτητα ανεμιστήρα: αυτόματη, χαμηλή ταχύτητα, χαμηλή μεσαία ταχύτητα, μέση ταχύτητα, μεσαία υψηλή ταχύτητα, υψηλή ταχύτητα.

3 Πλήκτρα ▲ ▼

- ❑ Πατήστε τα πλήκτρα ▲ ή ▼ για να αυξήσετε ή να μειώσετε την θερμοκρασία κατά 1 °C. Αν κρατήσετε παρατεταμένα τα πλήκτρα ▲ ή ▼ για περισσότερο από 2 δευτερόλεπτα η ρύθμιση της θερμοκρασίας θα αλλάζει γρηγορότερα. Μόλις τελειώσετε με την ρύθμιση της θερμοκρασίας, η ένδειξη της στην εσωτερική μονάδα θα αλλάξει αντίστοιχα.
- ❑ Για να ενεργοποιήσετε το T-ON, το T-OFF ή το CLOCK, πατήστε ▲ ή ▼ για να ρυθμίσετε την ώρα. (Βλέπε τα πλήκτρα CLOCK, T-ON, T-OFF)

4 Πλήκτρο FAN

Αυτό το πλήκτρο χρησιμοποιείται για να ρυθμιστεί η ταχύτητα του ανεμιστήρα η οποία έχει την ακολουθία από την αυτόματη λειτουργία στη χαμηλή, μεσαία και υψηλή ταχύτητα και πάλι πίσω στην αυτόματη.



Σημείωση:

- ❑ Σε ταχύτητα AUTO, το κλιματιστικό επιλέγει αυτόματα την κατάλληλη ταχύτητα ανεμιστήρα σύμφωνα με τις εργοστασιακές ρυθμίσεις.
- ❑ Η ταχύτητα του ανεμιστήρα είναι χαμηλή στη λειτουργία Dry.

5 Πλήκτρο ☀

Πατώντας αυτό το πλήκτρο ρυθμίζετε την άνω και κάτω φορά του αέρα. Η γωνία εκροής του αέρα μπορεί να ρυθμιστεί ως εξής:

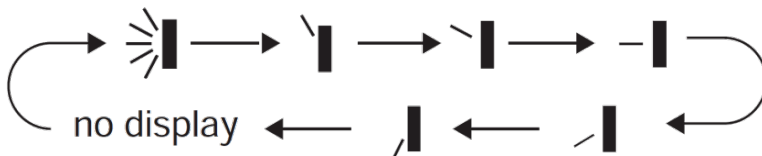

Λειτουργίες πλήκτρων τηλεχειριστήριου

- ❑ Όταν επιλέγετε το "☀️", η φορά του αέρα γίνεται αυτόματα από το κλιματιστικό. Η οριζόντια περσίδα κινείται αυτόματα πάνω και κάτω στη μέγιστη γωνία.
- ❑ Όταν επιλέγετε "↙, ↘, ↖, ↗, ↕", η φορά του αέρα γίνεται από συγκεκριμένη γωνία. Η οριζόντια περσίδα σταματά σε συγκεκριμένη θέση.

6

Πλήκτρο



Πατήστε αυτό το πλήκτρο για να επιλέξετε την δεξιά ή αριστερή γωνιά εκροής του αέρα. Η γωνιά εκροής του αέρα μπορεί να επιλεγεί ως εξής:

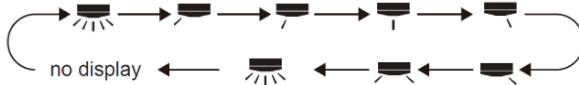

- ❑ Όταν επιλέγετε το "↻", η φορά του αέρα γίνεται αυτόματα από το κλιματιστικό. Η οριζόντια περσίδα κινείται αυτόματα αριστερά και δεξιά στη μέγιστη γωνία
- ❑ Όταν επιλέγετε "☀️, ☀️, ☀️, ☀️, ☀️", η φορά του αέρα γίνεται από συγκεκριμένη γωνία. Η οριζόντια περσίδα σταματά σε συγκεκριμένη θέση.
- ❑ Όταν επιλέγετε το "↻" (η γωνία κλίσης εμφανίζεται δυναμικά) η φορά του αέρα γίνεται κυκλικά από το κλιματιστικό. Η οριζόντια περσίδα κινείται κυκλικά στην γωνία όπως εμφανίζεται στο εικονίδιο

7

Πλήκτρο HEALTH/SAVE

Λειτουργία HEALTH:

Αφού πατήσετε το πλήκτρο HEALTH, το τηλεχειριστήριο θα αλλάξει κυκλικά όπως παρακάτω:

"HEALTH" → "AIR" → "AIR HEALTH» → "NO DISPLAY"

Όταν επιλέγετε "HEALTH" με το τηλεχειριστήριο, η λειτουργία HEALTH θα ξεκινήσει.

Όταν επιλέγετε το "AIR" από το τηλεχειριστήριο, η λειτουργία AIR θα ξεκινήσει.

Όταν επιλέγετε "AIT HEALTH", η λειτουργία AIR και HEALTH θα ξεκινήσει.

Όταν δεν υπάρχει ένδειξη στο τηλεχειριστήριο, η λειτουργία AIR και HEALTH θα απενεργοποιηθεί.

Η λειτουργία AIR ισχύει για ορισμένα μοντέλα.

Η λειτουργία HEALTH εφαρμόζεται σε μερικά μοντέλα.

Λειτουργία SAVE:

Στην κατάσταση ψύξης, πατήστε το πλήκτρο SAVE και η μονάδα θα λειτουργήσει στη λειτουργία SAVE. Στο τηλεχειριστήριο εμφανίζεται το μήνυμα "SE". Το κλιματιστικό θα λειτουργεί με αυτόματη ταχύτητα. Η ρύθμιση της θερμοκρασίας δεν μπορεί να ρυθμιστεί.

Πατήστε ξανά το πλήκτρο SAVE για έξοδο από τη λειτουργία SAVE. Το κλιματιστικό επιστρέφει στην αρχική ταχύτητα και θερμοκρασία.

Αυτή η λειτουργία ισχύει για μερικά μοντέλα..

Λειτουργίες πλήκτρων τηλεχειριστηρίου

8 Πλήκτρο X-FAN

Πατήστε αυτό το πλήκτρο κατά τις λειτουργίες Ψύξης ή Αφύγγρασης. Το σύμβολο^Λ εμφανίζεται. Ο εσωτερικός ανεμιστήρας θα συνεχίσει να λειτουργεί για 2 λεπτά ώστε να στεγνώσει τον εναλλάκτη της εσωτερικής μονάδας ακόμα και όταν το κλιματιστικό είναι απενεργοποιημένο. Η λειτουργία X-FAN ακυρώνεται όταν ξεκινά την λειτουργία του το κλιματιστικό. Η λειτουργία X-FAN (Αυτοκαθαρισμού) δεν είναι διαθέσιμη κατά τις λειτουργίες Αυτόματη, Ανεμιστήρας, Θέρμανση.

Με αυτή τη λειτουργία αφαιρείται η υγρασία που παραμένει στον εσωτερικό εναλλάκτη και αποτρέπεται η δημιουργία μούχλας.

- Ενεργοποιημένη λειτουργία X-FAN: Αφού τερματίσετε την λειτουργία του κλιματιστικού, ο ανεμιστήρας της εσωτερικής μονάδας συνεχίζει να λειτουργεί για περίπου 2 λεπτά σε χαμηλή ταχύτητα. Εάν θέλετε να σταματήσει η λειτουργία του ανεμιστήρα πατήστε το πλήκτρο X-FAN.
- Απενεργοποιημένη λειτουργία X-FAN: Αφού τερματίσετε την λειτουργία του κλιματιστικού, ο ανεμιστήρας της εσωτερικής μονάδας σταματά ακαριαία.

9 Πλήκτρο TEMP

Πατώντας αυτό το πλήκτρο μπορείτε να δείτε την ρυθμισμένη θερμοκρασία ή την υφιστάμενη θερμοκρασία του δωματίου. Η ακολουθία των ενδείξεων στο τηλεχειριστήριο έχει ως εξής:

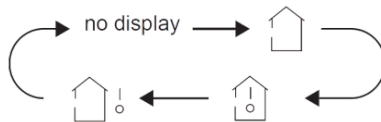

Όταν με το τηλεχειριστήριο επιλέγετε "  " ή καμία ένδειξη τότε εμφανίζεται η ρυθμισμένη θερμοκρασία.

Όταν με το τηλεχειριστήριο επιλέγετε "  " εμφανίζεται η υφιστάμενη θερμοκρασία του δωματίου.

Όταν με το τηλεχειριστήριο επιλέγετε "  " εμφανίζεται η πραγματική εξωτερική θερμοκρασία περιβάλλοντος.

Σημείωση:

- Η θερμοκρασία εξωτερικού χώρου δεν είναι διαθέσιμη σε όλα τα μοντέλα. Σε αυτή την περίπτωση η θερμοκρασία που φαίνεται στην επιλογή είναι η ρυθμισμένη.
- Κατά την λειτουργία του κλιματιστικού φαίνεται πάντα η ρυθμισμένη θερμοκρασία. Δεν υπάρχει σχετική ένδειξη στο τηλεχειριστήριο.

Λειτουργίες πλήκτρων τηλεχειριστηρίου

10 Πλήκτρο TIMER

- Στην κατάσταση ON, πατώντας το κουμπί μία φορά μπορεί να ρυθμιστεί η λειτουργία TIMER OFF. Οι ενδείξεις των HOUR και ON θα ανάψουν. Μετά από κάθε πάτημα του πλήκτρου "+" ή "-", ο χρόνος θα αυξηθεί ή θα μειωθεί κατά μισή ώρα. Όταν κρατάτε πατημένο το πλήκτρο "+" ή "-", 2 δευτερόλεπτα αργότερα, ο χρόνος θα αλλάξει γρήγορα μέχρι να φτάσετε στον απαιτούμενο χρόνο σας. Στη συνέχεια, πατήστε το πλήκτρο TIMER για επιβεβαίωση. Οι ενδείξεις HOUR και OFF θα σταματήσουν να αναβοσβήνουν. Ακύρωση TIMER OFF: Πιέστε ξανά το κουμπί "TIMER" κάτω από το πλήκτρο TIMER OFF.

Στην κατάσταση OFF, πατώντας το κουμπί μία φορά μπορείτε να ρυθμίσετε το TIMER ON. Για λεπτομερή λειτουργία, ανατρέξτε στον TIMER.
Ακύρωση TIMER ON: Πιέστε ξανά το κουμπί "TIMER" κάτω από την κατάσταση TIMER ON.

Σημειώσεις:

- Η ώρα του ρολογιού χρησιμοποιεί 24ωρη βάση.
- Το διάστημα μεταξύ δύο λειτουργιών δεν μπορεί να ξεπερνά τα 5 δευτερόλεπτα. Σε διαφορετική περίπτωση το τηλεχειριστήριο δεν θα μπορέσει να κρατήσει στη μνήμη του τη ρύθμιση της ώρας

11 Πλήκτρο TURBO

Πατήστε αυτό το πλήκτρο για πιο γρήγορο αποτέλεσμα μέσα στον χώρο σας. Στο τηλεχειριστήριο εμφανίζεται το σύμβολο "TURBO". Πατήστε πάλι αυτό το πλήκτρο για να τερματίσετε αυτή τη λειτουργία. Το σύμβολο "TURBO" εξαφανίζεται.

Λειτουργίες πλήκτρων τηλεχειριστηρίου

12 Πλήκτρο SLEEP

Κατά τις λειτουργίες Ψύξης και Θέρμανσης, πατήστε αυτό το πλήκτρο ώστε να ενεργοποιήσετε την λειτουργία Ύπνου. Το σύμβολο "☾*" εμφανίζεται στο τηλεχειριστήριο. Για να τερματίσετε τη λειτουργία του Ύπνου πατήστε πάλι αυτό το σύμβολο. Όταν τερματίσετε την λειτουργία του κλιματιστικού ακυρώνεται και η λειτουργία Ύπνου και το σύμβολο "☾*" εξαφανίζεται.

13 Πλήκτρο LIGHT

Πατήστε αυτό το πλήκτρο "💡" για να απενεργοποιήσετε τις φωτεινές ενδείξεις λειτουργίας που βρίσκονται επάνω στην εσωτερική μονάδα. Το σύμβολο "💡" εξαφανίζεται από το τηλεχειριστήριο. Εάν θέλετε να εμφανίζονται πάλι οι φωτεινές ενδείξεις επάνω στην εσωτερική μονάδα, πατήστε πάλι αυτό το πλήκτρο "💡".

Εισαγωγή σε λειτουργίες με συνδυασμό πλήκτρων

Λειτουργία κλειδώματος

Πατήστε ταυτόχρονα τα πλήκτρα "+" και "-" να ενεργοποιήσετε ή απενεργοποιήσετε την λειτουργία κλειδώματος. Όταν η λειτουργία κλειδώματος είναι ενεργοποιημένη, εμφανίζεται το σύμβολο "🔒" στο τηλεχειριστήριο. Εάν λειτουργείτε το τηλεχειριστήριο, το σύμβολο "🔒" θα αναβοσβήσει 3 φορές χωρίς να στείλει εντολή στο κλιματιστικό.

Οδηγός λειτουργίας

1. Αφού συνδέσετε το κλιματιστικό στην παροχή ρεύματος, πατήστε το πλήκτρο "ON/OFF" στο τηλεχειριστήριο ώστε να ενεργοποιήσετε το κλιματιστικό
2. Πατήστε το πλήκτρο "MODE" για να επιλέξετε την επιθυμητή λειτουργία: ΑΥΤΟΜΑΤΗ, ΨΥΞΗ, ΑΦΥΓΡΑΝΣΗ, ΑΝΕΜΙΣΤΗΡΑΣ, ΘΕΡΜΑΝΣΗ.
3. Πατήστε τα πλήκτρα "+" ή "-" για να ρυθμίσετε την επιθυμητή θερμοκρασία (η θερμοκρασία δεν μπορεί να ρυθμιστεί κατά την αυτόματη λειτουργία).
4. Πατήστε το πλήκτρο "FAN" για να ρυθμίσετε την ταχύτητα του ανεμιστήρα: Αυτόματη, χαμηλή, μεσαία, υψηλή.
5. Πατήστε "🌬️" και "📏" για να επιλέξετε την επιθυμητή γωνία εκροής του αέρα.

Αντικατάσταση μπαταριών στο τηλεχειριστήριο

Πιέστε το πίσω μέρος του τηλεχειριστηρίου, σύρτε προς τα κάτω όπως δείχνει το βέλος, έως ότου να βγει το κάλυμμα της θέσης των μπαταριών.

Αντικαταστήστε τις δύο μπαταρίες ξηράς φόρτισης 7# (AAA 1.5V) τοποθετώντας τις στους σωστούς πόλους "+" και "-".

Τοποθετήστε και πάλι το κάλυμμα της θήκης των μπαταριών.

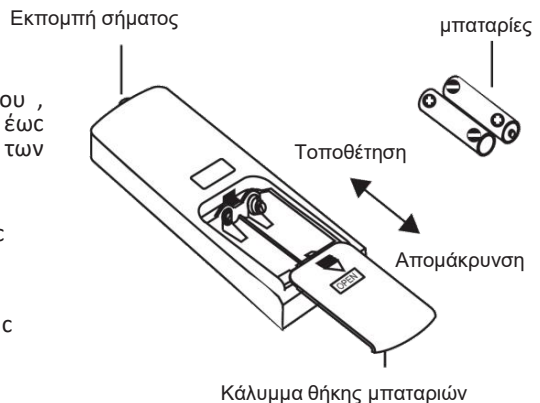

Αντικατάσταση μπαταριών στο τηλεχειριστήριο

Σημείωση:

- Κατά την λειτουργία, γυρίστε τον πομπό αποστολής εντολών προς την εσωτερική μονάδα
- Η απόσταση του τηλεχειριστηρίου από την εσωτερική μονάδα δεν θα πρέπει να είναι μεγαλύτερη των 8 μέτρων και δεν θα πρέπει να υπάρχουν εμπόδια μεταξύ τους.
- Η εκπομπή εντολής μπορεί να επηρεαστεί εύκολα όταν υπάρχουν στον χώρο λάμπες φθορίου ή ασύρματο τηλέφωνο. Το τηλεχειριστήριο πρέπει να βρίσκεται κοντά στην εσωτερική μονάδα κατά την διάρκεια λειτουργίας του κλιματιστικού.
- Κάντε αντικατάσταση ίδιων μπαταριών όταν αυτό απαιτείται.
- Εάν τα σύμβολα στο τηλεχειριστήριο φαίνονται θολά ή δεν φαίνονται καθόλου, αντικαταστήστε τις μπαταρίες του.

Καθαρισμός και Συντήρηση

ΠΡΟΣΟΧΗ

Απενεργοποιήστε το κλιματιστικό και αποσυνδέστε το από την παροχή ρεύματος για την αποφυγή ηλεκτροπληξίας.

Μη πλένετε το κλιματιστικό με νερό – Κίνδυνος Ηλεκτροπληξίας

Μη χρησιμοποιείτε διαβρωτικό υγρό για τον καθαρισμό του κλιματιστικού.

Καθαρισμός και Συντήρηση

Καθαρισμός της πρόσοψης της εσωτερικής μονάδας

Για να καθαρίσετε την πρόσοψη της εσωτερικής μονάδας μπορείτε να χρησιμοποιήσετε ένα ελαφρώς νωπό πανί.

Σημείωση:

- Μην αφαιρείτε την πρόσοψη από την εσωτερική μονάδα προκειμένου να την καθαρίσετε.

Καθαρισμός φίλτρου

1. Αφαιρέστε τις βίδες του καλύμματος αέρα
Ανοίξτε τα καπάκια των βιδών και από τις δύο πλευρές σύμφωνα με την κατεύθυνση στην εικ.1

Αφαιρέστε τις βίδες και από τις δύο πλευρές του αεραγωγού με το κατσαβίδι.

2. Ανοίξτε την πρόσοψη σύμφωνα με την κατεύθυνση του βέλους ① στην εικ. 2. Βγάλτε το φίλτρο σύμφωνα με την κατεύθυνση του βέλους ②.

3. Καθαρίστε το φίλτρο

- Χρησιμοποιήστε τον συλλέκτη σκόνης ή το νερό για να καθαρίσετε το φίλτρο.
 - Όταν το φίλτρο είναι πολύ βρώμικο, χρησιμοποιήστε νερό (κάτω από 45 °C) για να το καθαρίσετε και στη συνέχεια βάλτε το σε σκιερό και δροσερό μέρος για να στεγνώσει.
4. Τοποθετήστε το φίλτρο και την πρόσοψη
Αφού εγκαταστήσετε το φίλτρο, λυγίστε την πρόσοψη. Χρησιμοποιήστε κατσαβίδι για να σφίξετε τις βίδες και στις δύο πλευρές της πρόσοψης εισόδου του αέρα και, στη συνέχεια, τοποθετήστε το καπάκι βίδας.

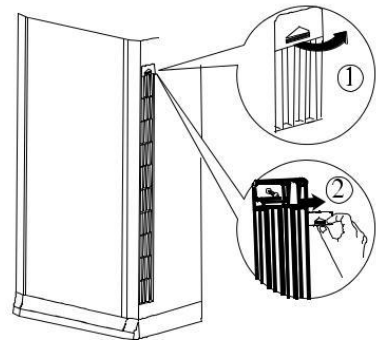

εικ.1

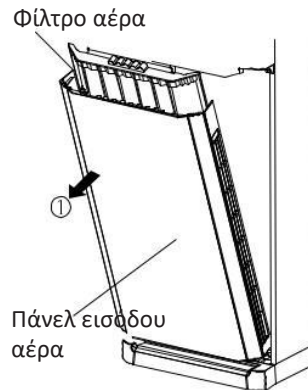

εικ.2

Σημείωση:

Το φίλτρο πρέπει να καθαρίζεται τουλάχιστον κάθε τρεις μήνες. Σε περίπτωση που το περιβάλλον έχει πολλούς ρύπους συνιστάται πιο συχνός καθαρισμός του προ φίλτρου.

- Μην χρησιμοποιείτε φωτιά ή πιστολάκι μαλλιών προκειμένου να στεγνώσετε τα φίλτρα

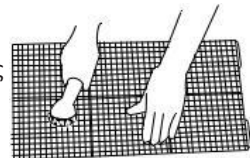

Καθαρισμός και Συντήρηση

Σημείωση: Έλεγχος πριν τη λειτουργία

Ελέγξτε εάν οι είσοδοι και έξοδοι αέρα του κλιματιστικού δεν εμποδίζονται.

2. Ελέγξτε εάν το φις και η πρίζα βρίσκονται σε καλή κατάσταση
3. Ελέγξτε εάν τα φίλτρα είναι καθαρά.
4. Ελέγξτε εάν το τηλεχειριστήριο έχει μπαταρίες.
5. Ελέγξτε εάν τα στηρίγματα της βάσης της εξωτερικής μονάδας έχουν καταστραφεί ή διαβρωθεί. Σε αυτή την περίπτωση καλέστε άμεσα το εξουσιοδοτημένο service.
6. Ελέγξτε εάν ο σωλήνας αποχέτευσης έχει πάθει ζημία.

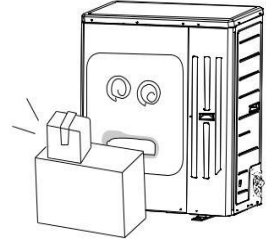

Σημείωση: Έλεγχος μετά τη λειτουργία

Βγάλτε το φις από την πρίζα.

Καθαρίστε τα φίλτρα και την πρόσοψη του κλιματιστικού

Καθαρίστε τη σκόνη από την εξωτερική μονάδα.

Ελέγξτε εάν τα στηρίγματα της βάσης της εξωτερικής μονάδας έχουν καταστραφεί ή διαβρωθεί. Σε αυτή την περίπτωση καλέστε άμεσα το εξουσιοδοτημένο service.

Σημείωση για την ανακύκλωση

1. Πολλά από τα υλικά συσκευασίας είναι ανακυκλώσιμα. Παρακαλούμε απορρίπτετε τα υλικά συσκευασίας με τρόπο ασφαλή για το περιβάλλον.
2. Σε περίπτωση που θελήσετε να απορρίψετε το παλιό σας κλιματιστικό, απευθυνθείτε στις τοπικές αρχές προκειμένου να παραδοθεί σε ειδικό κέντρο περισυλλογής και ανακύκλωσης ηλεκτρονικού και ηλεκτρολογικού εξοπλισμού.

Οδηγός επίλυσης προβλημάτων

Ανάλυση γενικών φαινομένων

Παρακαλείσθε να ελέγχετε τα παρακάτω προτού ζητήσετε συντήρηση. Εάν παρόλα αυτά το πρόβλημα παραμένει, παρακαλείσθε να επικοινωνήσετε με τον τοπικό αντιπρόσωπο ή με πιστοποιημένους επαγγελματίες.

Φαινόμενο	Ελέγξτε εάν	Λύση
Η εσωτερική μονάδα δεν λαμβάνει τις εντολές του τηλεχειριστήριου ή το τηλεχειριστήριο δεν έχει καμία δράση	Υπάρχει σημαντική παρεμβολή (π.χ. από στατικό ηλεκτρισμό, σταθερή τάση)	Τερματίστε τη λειτουργία του Κλιματιστικού σας, βγάλτε το φις από την πρίζα και ξαναβάλτε το μετά από 3λεπτ
	Το τηλεχειριστήριο βρίσκεται εκτός εμβέλειας	Η εμβέλεια σήματος είναι μέχρι 8 μέτρα.
	Υπάρχουν εμπόδια?	Αφαιρέστε τα εμπόδια
	Ο πομπός εντολών του τηλεχειριστηρίου βλέπει τον αισθητήρα λήψης εντολών της εσωτερικής μονάδας	Επιλέξτε τη σωστή γωνία όπου ο πομπός εντολών του τηλεχειριστηρίου βλέπει τον αισθητήρα λήψης της εσωτερικής μονάδας
	Υπάρχει μεγάλη ευαισθησία όπως θολές εικόνες ή καθόλου ενδείξεις στο τηλεχειριστήριο	Ελέγξτε τις μπαταρίες. Εάν η ισχύς τους είναι χαμηλή, αντικαταστήστε τις
	Δεν υπάρχουν ενδείξεις στο τηλεχειριστήριο	Ελέγξτε εάν το τηλεχειριστήριο παρουσιάζει κάποια ζημία. Εάν ναι αντικαταστήστε το.
	Υπάρχει λάμπα φθορίου στο δωμάτιο?	Πηγαίντε πιο κοντά στην εσωτερική μονάδα το τηλ/τήριο Σβήστε τη λάμπα φθορίου και δοκιμάστε ξανά
Το κλιματιστικό δεν δουλεύει	Διακοπή ρεύματος	Περιμένετε μέχρι να έρθει το ρεύμα.
	Το φις έχει μπει χαλαρά?	Επαναποθετήστε το φις στη πρίζα
	Η ασφάλεια ή ο ασφαλειοδιακόπτης δεν λειτουργούν	Ζητήστε από εξειδικευμένο τεχνικό να αντικαταστήσει το καλώδιο
	Το καλώδιο ρεύματος έχει πρόβλημα	Ζητήστε από τεχνικό να το αντικαταστήσει
	Η μονάδα ξεκίνησε να λειτουργεί αμέσως	Περιμένετε για 3 λεπτά και μετά ξεκινήστε πάλι την λειτουργία του
	Η ρύθμιση από το τηλεχειριστήριο είναι λάθος?	Αλλάξτε τη ρύθμιση του τηλεχειριστηρίου.

Οδηγός επίλυσης προβλημάτων

Φαινόμενο	Ελέγξτε εάν	Λύση
Βγαίνει λευκό νέφος από την εσωτερική μονάδα	Η εσωτερική θερμοκρασία και η υγρασία βρίσκονται σε υψηλά επίπεδα	Ο αέρας από την εσωτερική μονάδα παγώνει γρήγορα. Μετά από λίγο η θερμοκρασία και το επίπεδο υγρασίας πέφτει και το λευκό νέφος εξαφανίζεται
Δεν μπορείτε να ρυθμίσετε την επιθυμητή θερμοκρασία	Η είσοδος ή η έξοδος αέρα της εσωτερικής μονάδας είναι μπλοκαρισμένη?	αφαιρέστε τα εμπόδια.
	Στη λειτουργία θέρμανσης, έχει φτάσει η θερμοκρασία στην επιλεγμένη ρύθμιση?	Αφού επιτευχθεί η ρύθμιση της θερμοκρασίας, η εσωτερική μονάδα θα σταματήσει να βγάζει αέρα.
	Η λειτουργία θέρμανσης ενεργοποιήθηκε μόλις τώρα?	Για να αποφευχθεί ο κρύος αέρας, η εσωτερική μονάδα θα ξεκινήσει μετά από καθυστέρηση λεπτών, είναι φυσιολογικό φαινόμενο.
Δεν μπορείτε να ρυθμίσετε την επιθυμητή θερμοκρασία	Το κλιματιστικό λειτουργεί στη λειτουργία AUTO (αυτόματη λειτουργία)	Η θερμοκρασία δεν μπορεί να αλλάξει κατά την λειτουργία αυτή. Εάν θέλετε να αλλάξετε την θερμοκρασία θα πρέπει να αλλάξετε και την λειτουργία.
	Η επιθυμητή θερμοκρασία ξεπερνά το μέγιστο εύρος ρύθμισης θερμοκρασίας	Το εύρος ρύθμισης θερμοκρασίας είναι 16°C~30°C.
Η απόδοση κατά την Ψύξη ή Θέρμανση δεν είναι ικανοποιητική	Η τάση είναι πολύ χαμηλή?	Περιμένετε έως ότου επανέλθει η τάση σε φυσιολογικά επίπεδα
	Τα φίλτρα είναι βρόμικα?	Καθαρίστε τα φίλτρα.
	Η επιθυμητή θερμοκρασία βρίσκεται εντός εύρους	Προσαρμόστε την επιθυμητή θερμοκρασία
	Πόρτες ή παράθυρα είναι ανοιχτά?	Κλείστε τις πόρτες και τα παράθυρα.
Βγαίνει μυρωδιά από το κλιματιστικό	Υπάρχει πηγή οσμών στα έπιπλα	Αφαιρέστε την πηγή των οσμών
		Καθαρίστε τα φίλτρα

Οδηγός επίλυσης προβλημάτων

Φαινόμενο	Ελέγξτε εάν	Λύση
Το κλιματιστικό ξεκίνησε ξαφνικά να λειτουργεί	Υπάρχει κάποια παρεμβολή, όπως κερανοί, ασύρματα συσκευές, κ.λπ.	Βγάλετε την τροφοδοσία, βάλτε πάλι την τροφοδοσία και ανάψτε την συσκευή
Η εξωτερική μονάδα έχει υδρατμούς	Έχει ξεκινήσει στην θέρμανση?	Κατά τη διάρκεια της απόψυξης στη λειτουργία θέρμανσης, μπορεί να δημιουργηθεί ατμός, είναι φυσιολογικό φαινόμενο.
Θόρυβος "Τρεχομένου νερού"	Ανοίξατε η κλείσατε μόλις το κλιματιστικό?	Ο θόρυβος είναι από το ψυκτικό υγρό εσωτερικά στην συσκευή. είναι φυσιολογικό φαινόμενο
Θόρυβος "ρωγμών"	Ανοίξατε η κλείσατε μόλις το κλιματιστικό?	Αυτός είναι ο ήχος που προκαλείται από την διαστολή ή συστολή τις πρόσφυσης ή άλλο εξαρτήματα λόγω της αλλαγής θερμοκρασίας.

Οδηγός επίλυσης προβλημάτων

Κωδικός Βλάβης

Όταν προκύπτει κάποια βλάβη, η ένδειξη θερμοκρασίας ή η εσωτερική μονάδα θα αναβοσβήσει και θα δείξει στον σχετικό κωδικό βλάβης. Αναφορικά μπορείτε να συμβουλευτείτε τον κάτωθι πίνακα βλαβών.

Κωδικός	Πιθανή λύση προβλήματος
H1	Κατάσταση απόψυξης. Είναι φυσιολογικό φαινόμενο.
E1	Μπορεί να σβήσει αμέσως μόλις κάνετε επανεκκίνηση του κλιματιστικού. Σε διαφορετική περίπτωση επικοινωνήστε με το εξουσιοδοτημένο σέρβις.
E3	Μπορεί να σβήσει αμέσως μόλις κάνετε επανεκκίνηση του κλιματιστικού. Σε διαφορετική περίπτωση επικοινωνήστε με το εξουσιοδοτημένο σέρβις.
E4	Μπορεί να σβήσει αμέσως μόλις κάνετε επανεκκίνηση του κλιματιστικού. Σε διαφορετική περίπτωση επικοινωνήστε με το εξουσιοδοτημένο σέρβις.
E5	Μπορεί να σβήσει αμέσως μόλις κάνετε επανεκκίνηση του κλιματιστικού. Σε διαφορετική περίπτωση επικοινωνήστε με το εξουσιοδοτημένο σέρβις.
F1	Επικοινωνήστε με το εξουσιοδοτημένο service.
F2	Επικοινωνήστε με το εξουσιοδοτημένο service.
F3	Επικοινωνήστε με το εξουσιοδοτημένο service.
F4	Επικοινωνήστε με το εξουσιοδοτημένο service.
F5	Επικοινωνήστε με το εξουσιοδοτημένο service.

Σημείωση: Σε περίπτωση που εμφανιστεί κάποιος άλλος κωδικός, παρακαλούμε επικοινωνήστε με το εξουσιοδοτημένο σέρβις.

Εάν παρουσιαστεί οποιαδήποτε από τις πιο πάνω περιπτώσεις τερματίστε αμέσως την λειτουργία του κλιματιστικού, βγάλτε το φις από την πρίζα και επικοινωνήστε με το εξουσιοδοτημένο **service DDA AE** Τηλ. επικοινωνίας 2105386490

Οδηγός επίλυσης προβλημάτων

Προσοχή

- Σε περίπτωση που εμφανιστούν τα κάτωθι φαινόμενα, παρακαλούμε τερματίστε την λειτουργία του κλιματιστικού και βγάλτε το φιν από τη πρίζα αμέσως. Στη συνέχεια επικοινωνήστε με το εξουσιοδοτημένο σέρβις για επισκευή της βλάβης.
 - Το καλώδιο παροχής ρεύματος έχει υπερθερμανθεί ή καταστραφεί.
 - Υπάρχει ασυνήθιστος ήχος κατά την λειτουργία.
 - Ο ασφαλειοδιακόπτης πέφτει συχνά.
 - Μυρωδιά καμένου βγαίνει από το κλιματιστικό.
 - Υπάρχει διαρροή από την εσωτερική μονάδα.
- Μην επισκευάζετε ή επανατοποθετείτε μόνοι σας το κλιματιστικό.
- Σε περίπτωση που το κλιματιστικό λειτουργεί κάτω από ασυνήθιστες συνθήκες, μπορεί να προκληθεί βλάβη, ηλεκτροπληξία, φωτιά ή τραυματισμός.

Εάν παρουσιαστεί οποιαδήποτε από τις πιο πάνω περιπτώσεις τερματίστε αμέσως την λειτουργία του κλιματιστικού, βγάλτε το φιν από την πρίζα και επικοινωνήστε με το εξουσιοδοτημένο **service DDA AE** Τηλ. επικοινωνίας 2105386490

Διάγραμμα εγκατάστασης

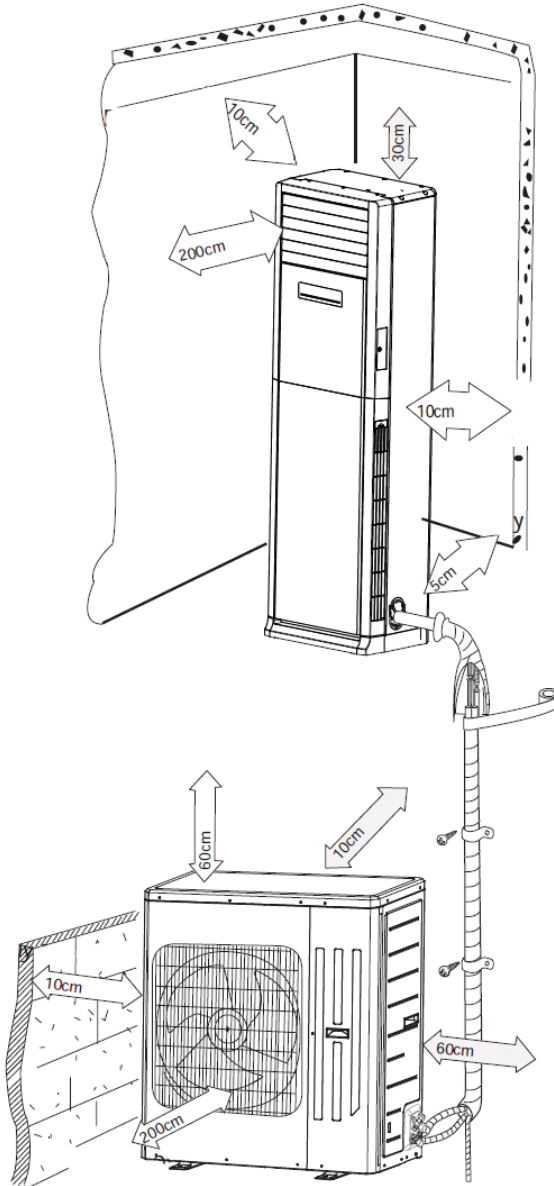

Εργαλεία για την Εγκατάσταση

1 Αλφάδι	2 Κατσαβίδι	3 Κρουστικό δράπανο
4 Κεφαλή τρυπανιού	5 Εκχυλωτή χαλκοσωλήνα	6 Δυναμόκλειδο
7 Κλειδί τύπου Άλεν	8 Κόφτη σωλήνων	9 Ανιχνευτή διαρροών
10 Αντλία κενού	11 Μετρητή πίεσης	12 Μέτρο
13 Εσωτερικό εξάγωνο κλειδί		14 Μετροταινία

Σημείωση

- Παρακαλούμε καλέστε το εξουσιοδοτημένο για την εγκατάσταση του κλιματιστικού σας
- Μην χρησιμοποιείτε ακατάλληλο καλώδιο παροχής ρεύματος.

Επίλογή θέσης για την εγκατάσταση

Βασικές προϋποθέσεις

Η εγκατάσταση του κλιματιστικού στα κάτωθι μέρη μπορεί να προκαλέσει δυσλειτουργίες. Σε περίπτωση που δεν υπάρχει άλλη εναλλακτική παρακαλούμε συμβουλευτείτε το σημείο πώλησης ή την αντιπροσωπεία Μέρη με δυνατή εστία θερμότητας ή ατμού ή εύφλεκτων αερίων ή συνδυασμό των παραπάνω.
Μέρη με υψηλή συχνότητα ηλεκτρομαγνητικών κυμάτων όπως ραδιόφωνα, ιατρικά μηχανήματα κλπ.
Παράκτιες περιοχές.
Μέρη όπου υπάρχουν λάδια ή βιομηχανικά αέρια.
Μέρη όπου υπάρχει θετικό αέριο
Άλλα μέρη όπου επικρατούν ιδιαίτερες συνθήκες.
Η εσωτερική μονάδα δεν πρέπει να εγκαθίσταται μέσα στο μπάνιο.

Εσωτερική μονάδα

Προσέξτε να μην εμποδίζεται η είσοδος ή έξοδος του αέρα κατά την λειτουργία της συσκευής. Επιλέξτε ένα σημείο όπου μπορεί εύκολα να πραγματοποιείται η αποστράγγιση των συμπυκνωμάτων.
Επιλέξτε ένα σημείο βολικό για τη σύνδεση της εξωτερικής μονάδας σε πρίζα.
Επιλέξτε ένα σημείο όπου τα παιδιά δεν έχουν πρόσβαση.
Επιλέξτε ένα σημείο όπου μπορεί να αντέχει το βάρος της εσωτερικής μονάδας και δεν θα αυξάνει το επίπεδο θορύβου και τις δονήσεις. Η συσκευή πρέπει να εγκατασταθεί σε ένα σημείο 2,5 μέτρα από το πάτωμα.
Μην εγκαταστήσετε την μονάδα πάνω από οποιαδήποτε ηλεκτρική συσκευή.
Για την καλύτερη λειτουργία αποφύγετε εντελώς χώρους όπου υφίστανται λαμπτήρες φθορίου

Εξωτερική μονάδα

Η εγκατάσταση του κλιματιστικού στα κάτωθι μέρη μπορεί να προκαλέσει δυσλειτουργίες. Σε περίπτωση που δεν υπάρχει άλλη εναλλακτική παρακαλούμε συμβουλευτείτε το σημείο πώλησης ή την αντιπροσωπεία
Μέρη με δυνατή εστία θερμότητας ή ατμού ή εύφλεκτων αερίων ή συνδυασμό των παραπάνω.
Μέρη με υψηλή συχνότητα ηλεκτρομαγνητικών κυμάτων όπως ραδιόφωνα, ιατρικά μηχανήματα κλπ.
Παράκτιες περιοχές.
Μέρη όπου υπάρχουν λάδια ή βιομηχανικά αέρια.
Μέρη όπου υπάρχει θετικό αέριο
Άλλα μέρη όπου επικρατούν ιδιαίτερες συνθήκες.
Η εσωτερική μονάδα δεν πρέπει να εγκαθίσταται μέσα στο μπάνιο.

Απαιτήσεις για την ηλεκτρική σύνδεση

Οδηγίες Ασφάλειας

1. Πρέπει να ακολουθούνται πιστά όλοι οι κανόνες που διέπουν τους τοπικούς
2. κανονισμούς κατά την εγκατάσταση.
3. Σύμφωνα με τους τοπικούς κανονισμούς, χρησιμοποιήστε κατάλληλο κύκλωμα παροχής ρεύματος και ασφαλειοδιακόπτη.
4. Βεβαιωθείτε πως η παροχή ρεύματος συνάδει με τις απαιτήσεις του κλιματισμού.
5. Συνδέστε σωστά το καλώδιο της φάσης, του ουδέτερου και το καλώδιο γείωσης στην πρίζα.
6. Βεβαιωθείτε πως έχετε διακόψει την παροχή ρεύματος πριν προχωρήσετε σε οποιαδήποτε εργασία έχει να κάνει με το ρεύμα και την ασφάλεια.
7. Μην επαναφέρετε την παροχή ρεύματος πριν τελειώσετε την εγκατάσταση.
8. Σε περίπτωση που το καλώδιο παροχής ρεύματος είναι κατεστραμμένο πρέπει να αντικατασταθεί μόνο από εξειδικευμένο τεχνικό ώστε να αποφευχθεί πιθανός τραυματισμός.
9. Η θερμοκρασία του ψυκτικού κυκλώματος θα είναι υψηλή. Κρατήστε το καλώδιο μακριά από τους ψυκτικούς σωλήνες χαλκού.
10. Η συσκευή πρέπει να εγκατασταθεί με βάση τους διεθνείς κανονισμούς καλωδιώσεων.

Απαιτήσεις Γείωσης

1. Το κλιματιστικό σας είναι ηλεκτρική συσκευή πρώτης κλάσης. Πρέπει να υπάρχει κατάλληλη γείωση, με ειδική συσκευή γείωσης από εξειδικευμένο τεχνικό. Βεβαιωθείτε πως η γείωση είναι πάντα αποτελεσματική. Σε διαφορετική περίπτωση μπορεί να προκληθεί ηλεκτροπληξία.
2. Το καλώδιο της γείωσης στο κλιματιστικό είναι κίτρινο-πράσινο και δεν μπορεί να χρησιμοποιηθεί για άλλο σκοπό.
3. Η αντίσταση γείωσης πρέπει να είναι σύμφωνη με τους εθνικούς κανονισμούς ασφαλείας ηλεκτρικών εγκαταστάσεων.
4. Η συσκευή πρέπει να τοποθετηθεί σε μέρος όπως η πρίζα να είναι προσβάσιμη.
5. Ένας διακόπτης αποκοπής πρέπει να εγκατασταθεί με 3 χιλιοστά άνοιγμα επαφής σε όλους του πόλους.

Κλιματιστικό	Ηλεκτρική ασφάλεια
48K	16A

Εγκατάσταση εσωτερικής μονάδας

Βήμα Πρώτο: Επιλέξτε το μέρος όπου θα εγκαταστήσετε την εσωτερική μονάδα Προτείνεται στον ιδιοκτήτη το σωστό μέρος για την τοποθέτηση του κλιματιστικού και οριστικοποιήστε την εγκατάσταση μαζί του.

Βήμα δεύτερο: Άνοιγμα για την τρύπα σωληνώσεων

Επιλέξτε την τρύπα στον τοίχο για τις ψυκτικές σωληνώσεις σύμφωνα με την κατεύθυνση των σωληνώσεων από την εσωτερική μονάδα.

Ανοίξτε την τρύπα με διάμετρο $\Phi 55$ ή $\Phi 70$ σύμφωνα με την επιλεγμένη θέση των σωληνώσεων της εσωτερικής μονάδας. Για την ομαλή ροή των συμπυκνωμάτων η τρύπα θα πρέπει να έχει καταφορική κλίση $5-10^\circ$

Σημείωση:

Όταν ανοίγετε τις τρύπες προσέξτε ώστε να μην μείνει μέσα τους σκόνη και λάβετε μέτρα ασφαλείας κατά το άνοιγμα των οπών

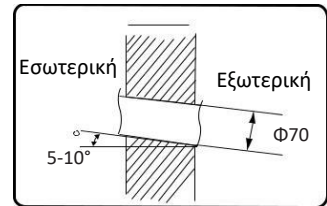

Βήμα τρίτο: Ψυκτικές σωληνώσεις-Αποχέτευση

1. Οι σωληνώσεις μπορούν να βγουν προς τα δεξιά ή πίσω δεξιά, αριστερά ή πίσω αριστερά

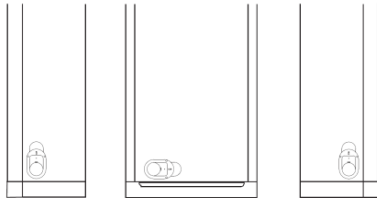

αριστερά

πίσω

δεξιά

Βήμα τρίτο:

2. Αφού επιβεβαιώσετε την κατεύθυνση του σωλήνα εξόδου, χαλαρώστε τις βίδες στο επάνω και κάτω ρυθμιστικό διάφραγμα για να αφήσετε το σωλήνα σύνδεσης / σωλήνα αποστράγγισης να συνδεθεί με την εσωτερική μονάδα.

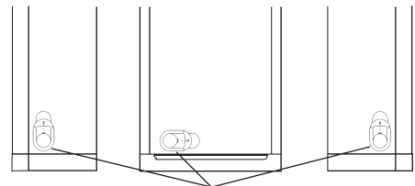

το επάνω και το κάτω ρυθμιστικό διάφραγμα

Εγκατάσταση εσωτερικής μονάδας

Βήμα τέταρτο: σύνδεση σωλήνα εσωτερικής μονάδας

1. Αφαιρέστε το αριστερό και δεξιό κάλυμμα της βίδας και, στη συνέχεια, αφαιρέστε τις βίδες της πρόσοψης εισόδου του αέρα για να αφαιρέσετε το πλαίσιο.

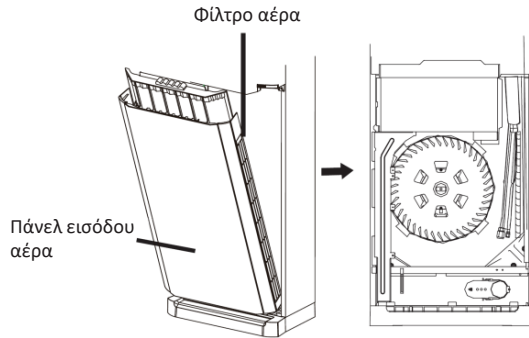

Εγκατάσταση εσωτερικής μονάδας

2. Τοποθετείστε τον σωλήνα υγρού και αερίου στην κατάλληλη θέση σύνδεσης.

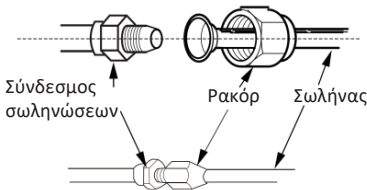

3. Συσφίξτε το αντίστοιχο ρακόρ ελαφρά με το χέρι.

4. Προσαρμόστε στο δυναμόκλειδο την ροπή σύσφιξης σύμφωνα με τον παρακάτω πίνακα. Τοποθετείστε το κλειδί σύσφιξης στην σταθερή πλευρά της σωλήνας και το δυναμόκλειδο στο ρακόρ. Συσφίξτε το ρακόρ με το δυναμόκλειδο.

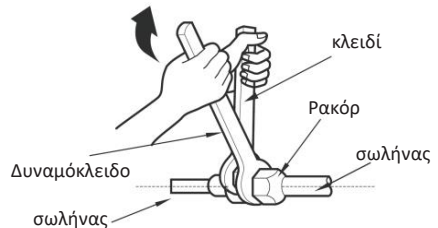

Διάμετρος παξιμαδιού	Ροπή σύσφιξης (N.m)
Φ 6	15~20
Φ 9.52	30~40
Φ 12	45~55
Φ 16	60~65
Φ 19	70~75

5. Τυλίξτε τις σωληνώσεις με το αντίστοιχο μονωτικό υλικό και τυλίξτε το με ταινία.

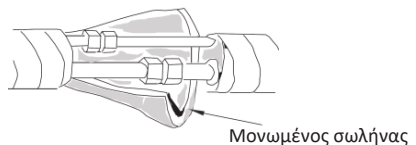

Εγκατάσταση εσωτερικής μονάδας

Πέμπτο βήμα: εγκατάσταση του σωλήνα αποστράγγισης

1. Συνδέστε το σωλήνα αποστράγγισης στον εξωτερικό σωλήνα της εσωτερικής μονάδας.

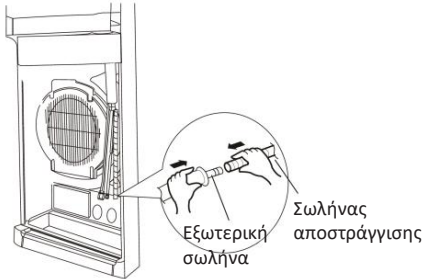

2. Συνδέστε την ένωση με ταινία..

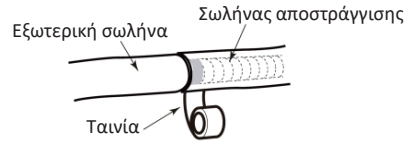

Σημείωση:

- Προσθέστε μόνωση στην σωλήνα αποχέτευσης της εσωτερικής μονάδας ώστε να εμποδίσετε συμπυκνώματα.

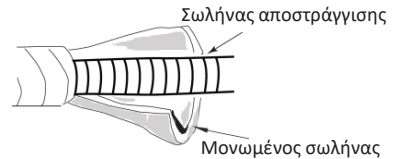

Έκτο βήμα: συνδέστε το καλώδιο παροχής της εσωτερικής μονάδας

1. Κάντε το καλώδιο σύνδεσης ηλεκτρικής ενέργειας να περνάει μέσα από την οπή διασταύρωσης καλωδίων της εσωτερικής μονάδας και, στη συνέχεια, τραβήξτε το προς τα έξω.

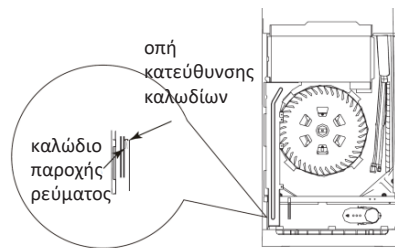

Εγκατάσταση εσωτερικής μονάδας

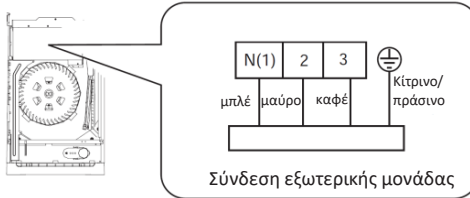

3. Ρυθμίστε τη θέση του επάνω και κάτω διαφράγματος. σφίξτε το σωλήνα σύνδεσης και το σωλήνα αποστράγγισης όσο το δυνατόν πιο σταθερά.
4. Σφίξτε τις βίδες

Σημείωση:

- Όλα τα καλώδια της εσωτερικής και εξωτερικής μονάδας πρέπει να συνδεθούν από εξειδικευμένο αδειούχο τεχνικό.
- Εάν το μήκος του καλωδίου παροχής ρεύματος δεν είναι επαρκές, επικοινωνήστε με τον προμηθευτή σας ή την αντιπροσωπεία για την παροχή νέου. Μην προσπαθήσετε να επεκτείνετε μόνοι σας το καλώδιο.
- Για τα κλιματιστικά που διαθέτουν φισ, το φισ θα πρέπει να είναι προσβάσιμο μετά την εγκατάσταση.
- Ο ασφαλειοδιακόπτης θα πρέπει να είναι τριπολικός με απόσταση επαφής μεγαλύτερα από τρία χιλιοστά.

Βήμα έβδομο: Κάλυψη και μόνωση των σωλήνων

1. Καλύψτε τον σωλήνα σύνδεσης, το καλώδιο παροχής ρεύματος και τον σωλήνα αποχέτευσης με ταινία.

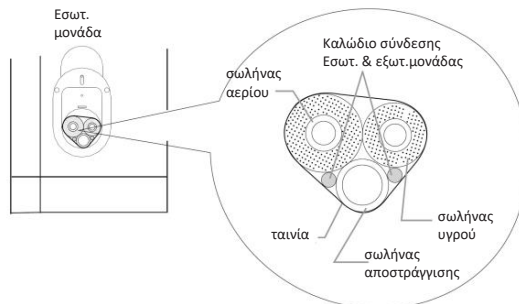

Εγκατάσταση εσωτερικής μονάδας

2.Φροντίστε κατά την κάλυψή του σωλήνα αποχέτευσης και του καλωδίου σύνδεσης να αφήσετε επαρκές μήκος εκτός της κάλυψης για την μετέπειτα εγκατάσταση.

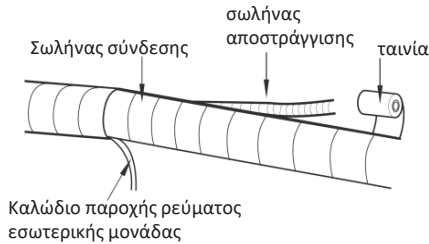

3.Καλύψτε τα με την ταινία χωρίς να αφήνετε κενά.

4.Οι ψυκτικές σωληνώσεις θα πρέπει να καλυφθούν ξεχωριστά στο τέλος

Σημείωση:

- Το καλώδιο παροχής ρεύματος και το καλώδιο επικοινωνίας δεν πρέπει να είναι μπερδεμένα κατά την τύλιξή τους.
- Ο σωλήνας αποχέτευσης πρέπει να τοποθετηθεί κάτω από τις ψυκτικές σωληνώσεις και τα καλώδια.

Όγδοο Βήμα: κρεμάστε την εσωτερική μονάδα

1.Τοποθετήστε τις σωληνώσεις μέσα σε μία πλαστική προστατευτική σωλήνα και περάστε τη μέσα από την οπή του τοίχου

2.Γεμίστε το κενό μεταξύ των σωληνών και της τρύπας του τοίχου με μονωτικό υλικό.

3.Στερεώστε τον πλαστικό σωλήνα κάλυψης της οπής.

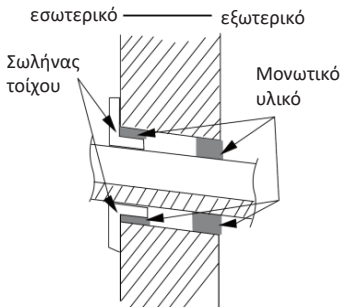

Σημείωση:

- Μην λυγίζετε πολύ το σωλήνα αποχέτευσης προκειμένου να αποφευχθεί πιθανό τσάκισμα.

Εγκατάσταση εξωτερικής μονάδας

Βήμα πρώτο: Τοποθετήστε σωστά την βάση στήριξης της εξωτερικής μονάδας

1. Επιλέξτε το σωστό μέρος για την τοποθέτηση της εξωτερικής μονάδας σύμφωνα με την κατασκευή του σπιτιού σας.
2. Τοποθετήστε σωστά την βάση στήριξης της εξωτερικής μονάδας στο σημείο που έχετε επιλέξει χρησιμοποιώντας με αντίστοιχες βίδες.

Σημειώσεις:

- Πάρτε όλα τα απαραίτητα μέτρα προφύλαξης κατά την εγκατάσταση της εξωτερικής μονάδας.
- Βεβαιωθείτε πως η βάση στήριξης μπορεί να αντέξει τουλάχιστον τέσσερις φορές το βάρος της εξωτερικής μονάδας.
- Η εξωτερική μονάδα πρέπει να εγκατασταθεί τουλάχιστον 3 εκατοστά πάνω από το πάτωμα έτσι ώστε να είναι εφικτή η εγκατάσταση του σωλήνα αποχέτευσης.
- Για τα κλιματιστικά με απόδοση 2300W - 5000W, χρειάζονται έξι βίδες στερέωσης. Για τα κλιματιστικά με απόδοση 6000W ~8000W, χρειάζονται οκτώ βίδες στερέωσης. Όλα τα άλλα θέλουν 10 βίδες.

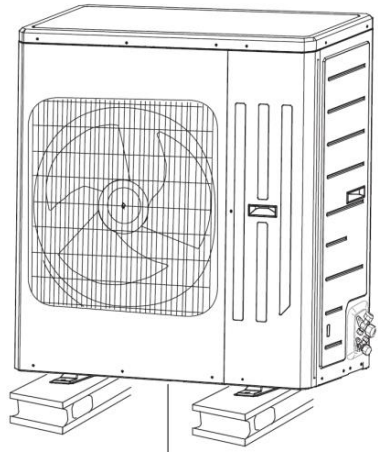

Δεύτερο Βήμα: εγκαταστήστε το σωλήνα αποχέτευσης των συμπυκνωμάτων

- 1 Συνδέστε τον ειδικό πλαστικό σύνδεσμο της αποχέτευσης στο μεταλλικό πλαίσιο της βάσης όπως φαίνεται στην παρακάτω φωτογραφία.

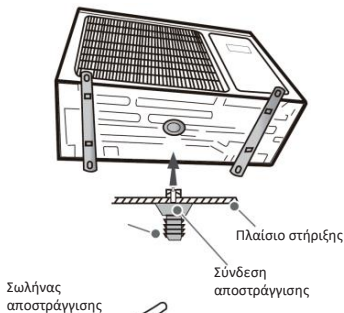

- 2 Συνδέστε στον ειδικό σύνδεσμο με την σωλήνα της αποχέτευσης και φροντίστε η απορροή της να καταλήγει σε σιφόνι ή υδρορροή.

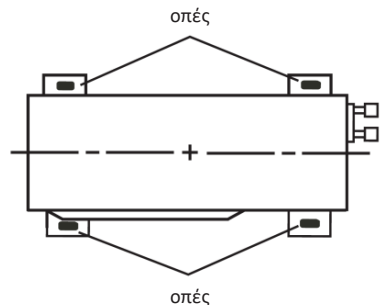

Εγκατάσταση εξωτερικής μονάδας

Βήμα τέταρτο: σύνδεση σωληνώσεων

1. Αφαιρέστε το μπροστινό καπάκι.

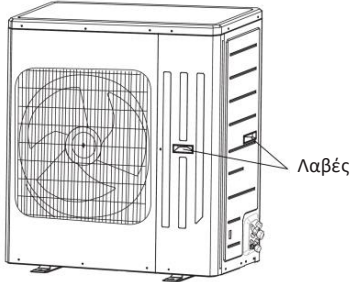

2. Αφαιρέστε το μεταλλικό καπάκι της κάθε βαλβίδας και στην συνέχεια ενώστε τις σωληνώσεις με το χείλος της κάθε βαλβίδας.

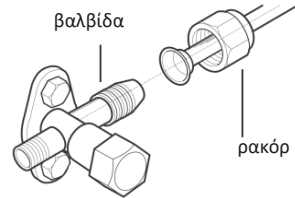
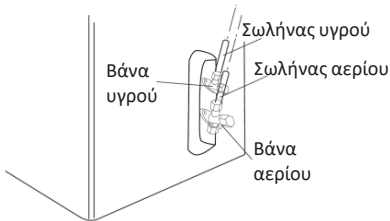

3. Συσφίξτε ελαφρώς το ρακόρ με το χέρι

4. Συσφίξτε το ρακόρ με δυναμόκλειδο με την αντίστοιχη ροπή όπως δίνεται στον παρακάτω πίνακα.

Διάμετρος ρακόρ (mm)	Ροπή σύσφιξης (N.m)
Φ 6.35 (1/4")	15.7 (1.6kg.m)
Φ 9.52 (3/8")	29.4 (3.0kg.m)
Φ 12.70 (1/2")	49 (5.0kg.m)
Φ 15.88 (5/8")	73.6 (7.5kg.m)

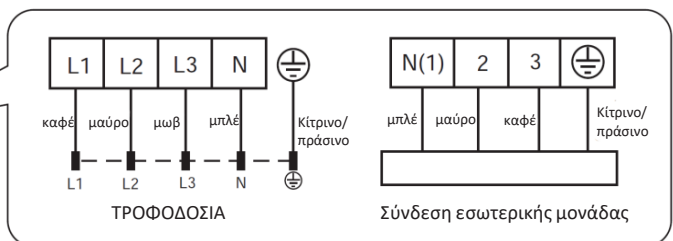
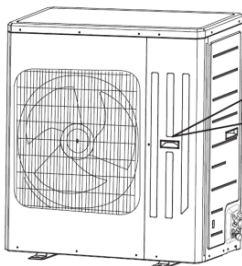

Εγκατάσταση εξωτερικής μονάδας

2. Συσφίξτε όλες τις βίδες στην κλέμα των καλωδίων και τοποθετήστε στην συνέχεια το πλαστικό κάλυμμα

Σημειώσεις:

- Αφότου βιδώσετε τις βίδες, τραβήξτε με δύναμη τα καλώδια για να σιγουρευτείτε ότι συγκρατούνται σωστά στην κλέμα.
- Σε καμία περίπτωση μην κόβετε και «ματίζετε» το καλώδιο της παροχής του ρεύματος

Βήμα έκτο: Όδευση σωληνώσεων

1. Οι σωληνώσεις θα πρέπει να οδεύουν κατά μήκος του τοίχου, χωρίς μεγάλες καμπύλες και εάν είναι εφικτό να καλύπτονται. Η μικρότερη ακτίνα στην καμπύλη θα πρέπει να είναι 10cm.

2. Σε περίπτωση που η εξωτερική μονάδα τοποθετείται σε ψηλότερο σημείο από την εσωτερική, θα πρέπει στις σωληνώσεις να κάνετε μία καμπύλη τύπου U πριν από την είσοδο τους στην οπή του τοίχου για να μην

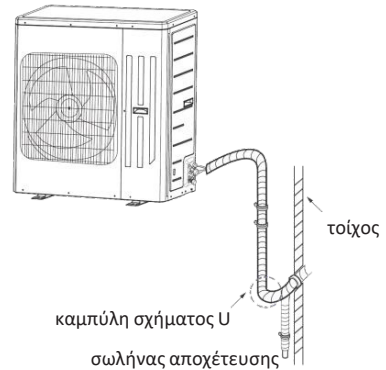

Σημειώσεις:

- Δώστε καθοδική ρύση στο σωλήνα αποχέτευσης. Ο σωλήνας δεν πρέπει να είναι κυρτός, να ανεβαίνει προς τα πάνω, ή να ταλαντεύεται κλπ.
- Ο σωλήνας αποστράγγισης δεν πρέπει να είναι κυρτός

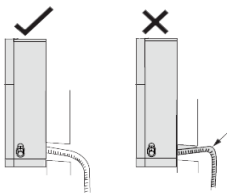

- Ο σωλήνας αποστράγγισης δεν πρέπει να ανεβαίνει προς τα πάνω

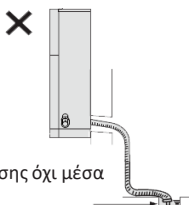

Ο σωλήνας αποστράγγισης όχι μέσα σε νερό

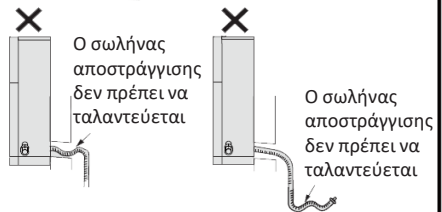
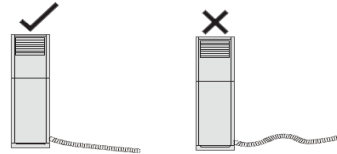

Διαδικασία κενού σωληνώσεων

Χρήση αντλίας κενού

1. Αφαιρέστε τα καλύμματα των βαλβίδων της γραμμής υγρού και της γραμμής αερίου και το καπάκι από την βαλβίδα πλήρωσης.
2. Συνδέστε τον σωλήνα των μανομέτρων στην βαλβίδα πλήρωσης της γραμμής αερίου και την άλλη σωλήνα των μανομέτρων στην αντλία κενού.
3. Ανοίξτε πλήρως την βάννα του μανομέτρου και με την αντλία κενού σε λειτουργία αναμείνατε έως ότου η πίεση δείξει -0.1MPa .
4. Κλείστε την αντλία κενού και ελέγξτε για 1-2 λεπτά η πίεση παραμένει -0.1MPa . Εάν διαφοροποιείται τότε υπάρχει κάποια διαρροή στο κύκλωμα.
5. Αφαιρέστε τα μανόμετρα και ανοίξτε με ένα κλειδί τύπου «ΆΛΛΕΝ» τις βαλβίδες της γραμμής υγρού και αερίου.
6. Τοποθετήστε ξανά τα καπάκια στις 2 βαλβίδες.
7. Τοποθετήστε το πλαστικό κάλυμμα των βαλβίδων.

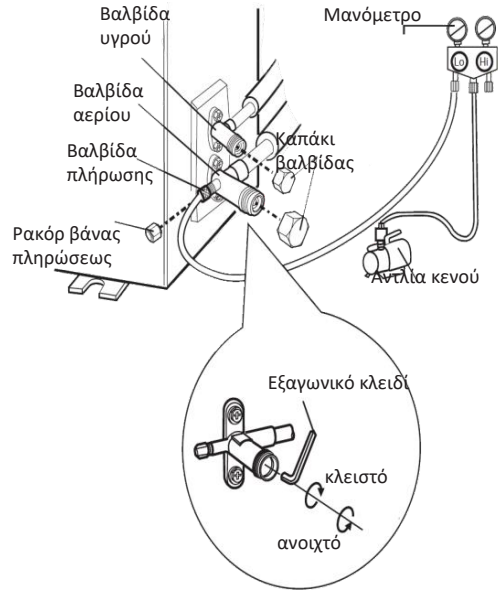

Έλεγχος Διαρροών

1. Με ανιχνευτή διαρροών.

Ελέγξτε προσεκτικά εάν υπάρχει διαρροή σε κάποιο σημείο των σωληνώσεων και των συνδέσεων τους.

2. Με σαπουνόνερο.

Σε περίπτωση που δεν διαθέτετε ανιχνευτή διαρροών, τοποθετήστε σαπουνόνερο στα σημεία που θέλετε να ελέγξετε για τυχόν διαρροή και αφήστε το για μερικά λεπτά. Εάν σχηματιστούν φυσαλίδες με αέρα τότε υπάρχει διαρροή στο συγκεκριμένο σημείο.

Έλεγχος μετά την εγκατάσταση

Ελέγξτε τα κάτωθι μετά την εγκατάσταση έχουν εγκατασταθεί σωστά;

Σημεία προς έλεγχο	Πιθανή βλάβη
Έχει εγκατασταθεί η μονάδα σταθερά;	Η μονάδα μπορεί να πέσει, να ταρακουνηθεί ή να είναι θορυβώδης
Έχει γίνει ο έλεγχος διαρροής ψυκτικού υγρού;	Μπορεί να προκληθεί ανεπαρκής απόδοση ψύξης ή θέρμανσης
Είναι επαρκής η θερμομόνωση των ψυκτικών σωληνώσεων και της αποχέτευσης;	Μπορεί να προκληθούν συμπτωμάτα και στάξιμο νερού
Απορρέει σωστά το νερό των συμπτωμάτων από την εσωτερική μονάδα;	Μπορεί να προκληθούν συμπτωμάτα και στάξιμο νερού
Η τάση παροχής ρεύματος του σπιτιού σας είναι σύμφωνη με αυτή που αναφέρεται στο ταμπελάκι χαρακτηριστικών της συσκευής;	Σε διαφορετική περίπτωση μπορεί να προκληθεί δυσλειτουργία ή καταστροφή κάποιων μερών της συσκευής
Το ηλεκτρικό καλώδιο της παροχής ρεύματος και οι ψυκτικές σωληνώσεις έχουν εγκατασταθεί σωστά;	Σε διαφορετική περίπτωση μπορεί να προκληθεί ηλεκτρική διαρροή
Έχει γειωθεί με ασφάλεια η μονάδα;	Σε διαφορετική περίπτωση μπορεί να προκληθεί ηλεκτρική διαρροή
Το καλώδιο παροχής ρεύματος πληροί τις προδιαγραφές;	Σε διαφορετική περίπτωση μπορεί να προκληθεί δυσλειτουργία ή καταστροφή κάποιων μερών της συσκευής
Υπάρχει κάποιο εμπόδιο στις εισόδους ή εξόδους του αέρα;	Μπορεί να προκαλέσει ανεπαρκή απόδοση ψύξης ή θέρμανσης
Έχει αφαιρεθεί η σκόνη και τυχόν άλλα σωματίδια που δημιουργήθηκαν κατά την εγκατάσταση;	Σε διαφορετική περίπτωση μπορεί να προκληθεί δυσλειτουργία ή καταστροφή κάποιων μερών της συσκευής
Οι βάνες αερίου και υγρού της εξωτερικής μονάδας είναι εντελώς ανοικτές;	Μπορεί να προκαλέσει ανεπαρκή απόδοση ψύξης ή θέρμανσης
Είναι καλυμμένες η είσοδος και η έξοδος στις συνδέσεις των σωληνώσεων;	Σε αυτή την περίπτωση μπορεί να μην έχει σωστή απόδοση Ψύξης/Θέρμανσης το κλιματιστικό ή να καταναλώνεται περισσότερο ρεύμα.

Έλεγχος λειτουργίας

1. Προετοιμασία ελέγχου λειτουργίας

- Ο πελάτης εγκρίνει την εγκατάσταση του κλιματιστικού.
- Υποδείξτε τις σημαντικές σημειώσεις που αφορούν το κλιματιστικό στον πελάτη.

2. Μέθοδος ελέγχου λειτουργίας

- Ανοίξτε την παροχή ρεύματος, πατήστε το πλήκτρο ON/OFF στο τηλεχειριστήριο έτσι ώστε να ξεκινήσει η λειτουργία του κλιματιστικού.
- Πατήστε το πλήκτρο MODE για να επιλέξετε την λειτουργία AUTO, COOL, DRY, FAN, HEAT έτσι ώστε να ελέγξετε εάν η λειτουργία το κλιματιστικού είναι νορμάλ ή όχι.
- Εάν η θερμοκρασία χώρου είναι μικρότερη από 16°C, το κλιματιστικό δεν μπορεί να ξεκινήσει την λειτουργία ψύξης.

Ασφαλή τοποθέτηση

- Για να αποφύγετε τυχαία πτώση της εσωτερικής μονάδας, ακολουθείστε τα επόμενα βήματα.

Βήματα εγκατάστασης:

2. Αφαιρέστε τη βίδα οπής αντί-πτώσης από το πάνω μέρος της εσωτερικής μονάδας (βλέπε σχήμα 3).
3. Αφαιρέστε την αλυσίδα αντί-πτώσης και τοποθετήστε την στην οπή αντί-πτώσης και, στη συνέχεια, σφίξτε τη (βλ. Σχήμα 4).
4. Βιδώστε το άλλο άκρο της αλυσίδας αντί-πτώσης στον τοίχο με βίδα (ST4.2X38) (βλέπε σχήμα. 4).

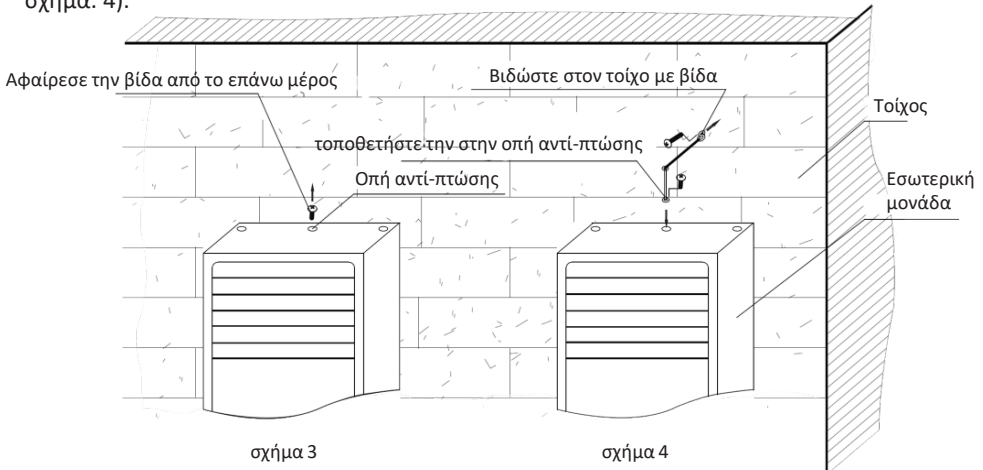

- Τα παραπάνω σχήματα μπορεί να διαφέρουν από τα πραγματικά προϊόντα. Παρακαλώ ανατρέξτε στα πραγματικά προϊόντα.

Διαμόρφωση των ψυκτικών σωληνώσεων

1. Σταθερό μήκος ψυκτικών σωληνώσεων: 5 μέτρα, 7,5 μέτρα, 8 μέτρα.
2. Ελάχιστο μήκος ψυκτικών σωληνώσεων, 3 μέτρα.
3. Μέγιστο μήκος των ψυκτικών σωληνώσεων και υψομετρικής διαφοράς.

Απόδοση Ψύξης	Μέγιστο μήκος των ψυκτικών σωληνώσεων	Μέγιστη υψομετρική διαφορά	Απόδοση Ψύξης	Μέγιστο μήκος των ψυκτικών σωληνώσεων	Μέγιστη υψομετρική διαφορά
5000Btu/h (1465W)	15	5	24000Btu/h (7032W)	25	10
7000Btu/h (2051W)	15	5	28000Btu/h (8204W)	30	10
9000Btu/h (2637W)	15	5	36000Btu/h (10548W)	30	20
12000Btu/h (3516W)	20	10	42000Btu/h (12306W)	30	20
18000Btu/h (5274W)	25	10	48000Btu/h (14064W)	30	20

4. Απαιτούμενο ψυκτικό υγρό και ψυκτικό λάδι έπειτα από την ολοκλήρωση εγκατάστασης.

- Μετά την επιμήκυνση 10 μέτρων του συνδετικού σωλήνα, πρέπει να προσθέσετε 5ml ψυκτικού λαδιού για κάθε 5 μέτρα επιπλέον σωληνώσεων.

- Η μέθοδος υπολογισμού συμπλήρωσης ψυκτικού υγρού είναι βασισμένη στο μήκος της σωλήνας υγρού ως κάτωθι:

1. Ποσότητα συμπλήρωσης ψυκτικού υγρού = έξτρα μέτρα σωληνώσεων x ποσότητα ψυκτικού υγρού ανά μέτρο.

- Στον παρακάτω πίνακα δίνεται η απαιτούμενη ποσότητα συμπλήρωσης ψυκτικού υγρού σύμφωνα με τη γραμμή υγρού του κάθε μηχανήματος και είναι διαφορετική για διαφορετικές διατομές της γραμμής υγρού.

Διαμόρφωση του σωλήνα σύνδεσης

Πίνακας πλήρωσης ψυκτικού υγρού για R22, R407C, R410A και R134a

Διάμετρος ψυκτικών σωληνώσεων		Τύπος εξωτερικής μονάδας	
Γραμμή υγρού(mm)	Γραμμή αερίου(mm)	Μόνο Ψύξη(g/m)	Ψύξη και Θέρμανση(g/m)
Φ6	Φ9.52 or Φ12	15	20
Φ6 or Φ9.52	Φ16 or Φ19	15	50
Φ12	Φ19 or Φ22.2	30	120
Φ16	Φ25.4 or Φ31.8	60	120
Φ19	—	250	250
Φ22.2	—	350	350

5. Εάν η εξωτερική μονάδα είναι μεγαλύτερη από την εσωτερική για περισσότερο από 5 μέτρα, απαιτείται μια καμπύλη επιστροφής λαδιού.

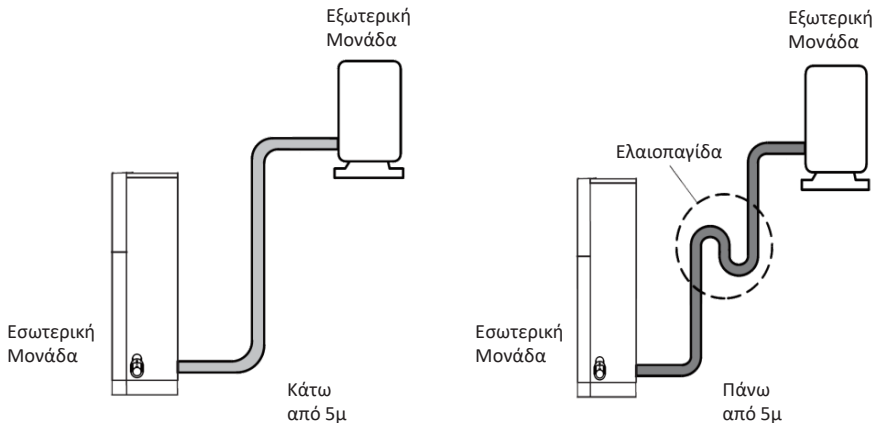

Μέθοδος εκχείλωσης των σωληνώσεων

Σημειώσεις:

Η λανθασμένη εκχείλωση των σωληνώσεων, είναι ο πιο πιθανός παράγοντας που μπορεί να εμφανιστεί διαρροή ψυκτικού μέσου. Παρακαλούμε ακολουθείστε τα παρακάτω βήματα εάν θέλετε να επεκτείνετε τις σωληνώσεις:

A: Κόψτε τον σωλήνα

- Μετρήστε την απόσταση εσωτερικής και εξωτερικής μονάδας και στη συνέχεια επιλέξτε το μήκος σωλήνα που χρειάζεστε.
- Κόψτε το απαιτούμενο μήκος σωλήνα με τον κόφτη σωλήνων.

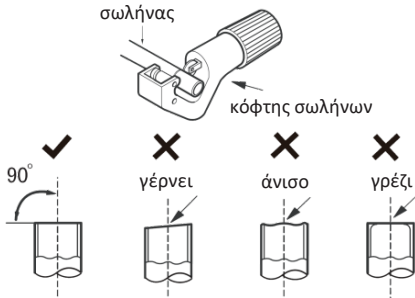

B: Αφαιρέστε τα γρέζια

- Αφαιρέστε τα γρέζια από την επιφάνεια της κοπής και δώστε ιδιαίτερη προσοχή στο να μην μπουν εσωτερικά στον σωλήνα



Γ. Τοποθετήστε εξωτερικά την κατάλληλη μόνωση

Δ. Αφαιρέστε το ρακόρ από την σωλήνα της εσωτερικής μονάδας και την βάνα της εξωτερικής τοποθετήστε το αντιστοίχως στον σωλήνα.



Ε: Εκχείλωση των άκρων

- χρησιμοποιήστε τον Εκχειλωτή

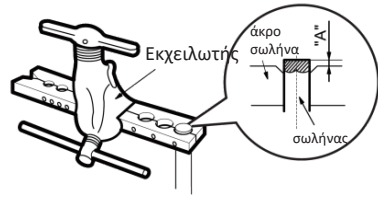

Σημείωση:

- Η απόσταση «Α» είναι διαφορετική και εξαρτάται από την διάμετρο του σωλήνα. Παρακαλούμε συμβουλευτείτε τον κάτω πίνακα:

Εξωτερική διάμετρος (mm)	A(mm)	
	Max	Min
Φ6-6.35(1/4")	1.3	0.7
Φ9.52(3/8")	1.6	1.0
Φ12-12.7(1/2")	1.8	1.0
Φ15.8-16(5/8")	2.4	2.2

Z: Έλεγχος

- Ελέγξτε την ποιότητα της εκχείλωσης. Εάν παρατηρήσετε οποιαδήποτε ανωμαλία στην επιφάνεια ή ασυμμετρία, επαναλάβετε την εκχείλωση ακολουθώντας τα ίδια βήματα.



Contenuto

Funzionamento

Precauzioni	90
Nome delle parti	95

Guida all'uso

Nome e funzioni dei pulsanti	96
Introduzione alle icone del display del condizionatore	96
Introduzione ai pulsanti	97
Pulsanti del telecomando	101
Introduzione alle icone sul display del telecomando	101
Introduzione ai pulsanti del telecomando	102
Introduzione alle funzioni della combinazione di più pulsanti	106
Guida operativa	107
Sostituzione delle batterie del telecomando	107

Manutenzione

Pulizia e manutenzione	108
------------------------------	-----

Malfunzionamenti

Malfunzionamenti	110
------------------------	-----

Informazioni per l'installazione

Diagramma di installazione.....	114
Strumenti per l'installazione.....	115
Scelta del luogo di installazione	115
Requisiti per il collegamento elettrico	116

Installazione

Installazione dell'unità interna	117
Installazione dell'unità esterna	121
Pompa del vuoto	124
Rilevamento delle perdite.....	124
Controllo dopo l'installazione.....	125
Test di funzionamento	125

Ulteriori informazioni

Installazione della catena anti crollo	126
Configurazione delle tubazioni	127
Svasatura delle tubazioni.....	129



Questo marchio indica che il prodotto non deve essere smaltito con altri rifiuti domestici in tutta la UE. Per evitare eventuali danni all'ambiente o alla salute pubblica causati da uno smaltimento dei rifiuti incontrollato, riciclare responsabilmente per promuovere il riutilizzo sostenibile dei materiali e delle risorse. Per restituire il dispositivo utilizzato, si prega di usare i sistemi di raccolta o contattare il rivenditore presso il quale il prodotto è stato acquistato per un riciclaggio sicuro.

**AVVERTENZA****Uso e manutenzione**

- L'installazione dell'unità deve essere eseguita da personale qualificato in base alle normative locali ed alle istruzioni del presente manuale.
- I bambini non devono giocare con l'apparecchio.
- La pulizia e la manutenzione da parte dell'utente non devono essere effettuate da bambini senza la supervisione di un adulto.
- Non collegare il condizionatore ad una presa multipla. Questo potrebbe essere causa di incendi.
- Scollegare l'alimentazione durante la pulizia del condizionatore. In caso contrario, si potrebbero generare scosse elettriche.
- Se il cavo di alimentazione è danneggiato, deve essere sostituito da personale qualificato al fine di evitare pericoli.
- Non pulire il climatizzatore con acqua per evitare scosse elettriche.
- Non spruzzare acqua sull'unità interna. Può causare scosse elettriche o malfunzionamenti.
- Dopo aver rimosso i filtri, non toccare le alette per evitare infortuni.
- Non utilizzare fuoco o un asciugacapelli per asciugare il filtro per evitare deformazioni o pericoli di incendio.

Precauzioni



AVVERTENZA

- La manutenzione deve essere effettuata da personale qualificato. In caso contrario, si potrebbero causare lesioni personali o danni.
- Non riparare il condizionatore da soli. Questo può causare scosse elettriche o danni. Si prega di contattare il rivenditore quando avete bisogno di riparare l'apparecchio.
- Non introdurre dita od oggetti nelle prese di uscita o ingresso dell'aria. Questo può causare lesioni personali o danni.
- Non bloccare l'uscita o l'ingresso dell'aria. Questo può causare malfunzionamenti.
- Non versare acqua sul telecomando, questo potrebbe causare rotture.
- Quando si verifica uno dei fenomeni di seguito descritti, si prega di spegnere il condizionatore, scollegare immediatamente l'alimentazione e contattare il rivenditore o il servizio assistenza.
 - Il cavo di alimentazione si surriscalda oppure è danneggiato.
 - C'è un rumore anomalo durante il funzionamento.
 - L'interruttore generale si scollega frequentemente.
 - Il condizionatore emana odore di bruciato.
 - L'unità interna perde acqua.
- Se il condizionatore d'aria opera in condizioni anomale, può causare un malfunzionamento, scosse elettriche o un pericolo di incendio.
- Quando si accende o spegne l'unità mediante il pulsante di emergenza, fare attenzione che non ci siano oggetti metallici.
- Non salire sull'unità esterna o appoggiare oggetti pesanti. Questo potrebbe provocare danni o lesioni alle persone.

Precauzioni



AVVERTENZA

Ulteriori informazioni

- L'installazione deve essere effettuata da professionisti qualificati. In caso contrario, potrebbe causare lesioni personali o danni.
- Seguire scrupolosamente le norme di sicurezza elettrica durante l'installazione delle unità.
- Secondo le norme di sicurezza locali, utilizzare un adeguato impianto di alimentazione ed interruttore magnetotermico.
- Installare un magnetotermico adeguato. Altrimenti si potrebbero causare malfunzionamenti.
- Un interruttore multipolare con una separazione di contatto di almeno 3mm in tutti i poli deve essere collegato e fissato al cablaggio.
- L'interruttore magnetotermico deve essere di grandezza adeguata per proteggere il circuito da sovraccarichi.
- Il condizionatore deve essere collegato alla messa a terra. Un collegamento scorretto della terra può causare scosse elettriche.
- Non utilizzare un cavo di alimentazione non conforme.
- Assicurarsi che l'alimentazione elettrica sia conforme a quella richiesta dall'apparecchio.
Una alimentazione instabile o un cablaggio errato possono causare malfunzionamenti.
Installare un cavo di alimentazione appropriato prima di usare il condizionatore.
- Collegare correttamente il cavo in tensione, il neutro e la terra alla presa di corrente.
- Assicuratevi di staccare l'alimentazione prima di procedere ai lavori relativi alla corrente elettrica ed alla sicurezza.

Precauzioni



AVVERTENZA

- Non alimentare l'apparecchio prima di aver terminato l'installazione.
- Se il cavo di alimentazione è danneggiato, deve essere sostituito dal costruttore o dal suo servizio di assistenza o da personale qualificato al fine di evitare pericoli.
- La temperatura del circuito refrigerante può essere elevata, evitare di mettere a contatto i cavi elettrici con le tubazioni.
- L'apparecchio deve essere installato in conformità con le leggi nazionali sui cablaggi.
- L'installazione deve essere eseguita secondo i requisiti del NEC e CEC ed eseguito solo da personale qualificato.
- Il condizionatore d'aria è un apparecchio elettrico di prima classe. Deve essere adeguatamente collegato alla messa a terra. Assicurarsi che la terra sia sempre efficiente per evitare scosse elettriche.
- Il cavo giallo-verde del condizionatore è il cavo di terra e non può essere utilizzato per altri scopi.
- La resistenza di terra deve essere conforme alle norme nazionali di sicurezza elettrica.
- L'apparecchio deve essere posizionato in modo che la spina elettrica sia accessibile.
- Tutti i cavi dell'unità interna e dell'unità esterna devono essere collegati da un professionista.
- Se la lunghezza del cavo di alimentazione è insufficiente, contattare il fornitore per la sostituzione. Non allungare il cavo da soli.

Precauzioni



AVVERTENZA

- Per il condizionatore d'aria con la spina, la stessa deve essere raggiungibile dopo aver terminato l'installazione.
- Per il climatizzatore senza spina, un interruttore magnetotermico deve essere installato sulla linea.
- Se si deve spostare il condizionatore in un altro posto, l'operazione di smontaggio e rimontaggio dell'apparecchio può essere eseguita solo da personale qualificato. In caso contrario, si potrebbero causare lesioni personali o danni.
- Selezionare un luogo di installazione che sia fuori dalla portata dei bambini e lontano da animali o piante.
Se questo non è possibile, prevedere delle recinzioni di sicurezza.
- L'unità interna deve essere installata vicino alla parete.
- Istruzioni per l'installazione e l'uso di questo apparecchio sono fornite dal produttore.

Temperature di funzionamento

	Interna BS/BU (°C)	Esterna BS/BU (°C)
Raffreddamento	32/23	43/26
Riscaldamento	27/-	24/18

AVVISO:

- Il range di temperature di funzionamento dell'apparecchio (temperatura esterna) è -15°C ~ +43°C.

Nome delle parti

Unità Interna

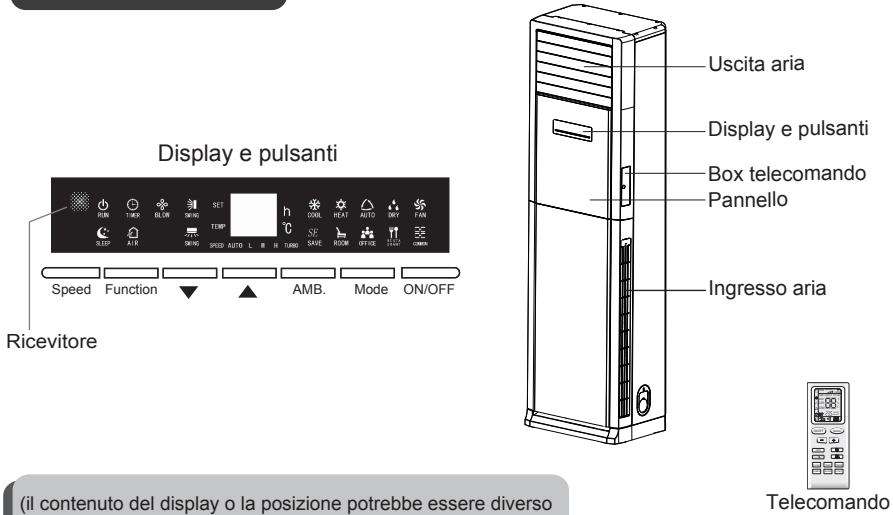

(il contenuto del display o la posizione potrebbe essere diverso rispetto a questa grafica. riferirsi al prodotto acquistato).

Unità Esterna

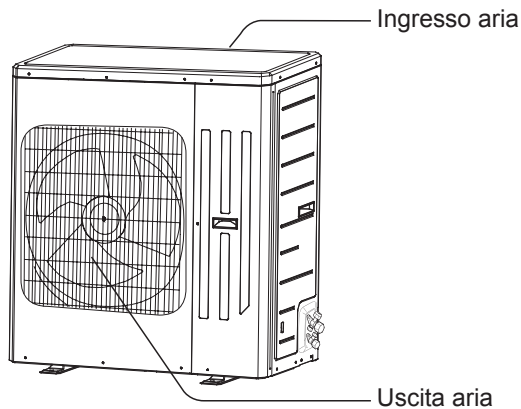

AVVISO:

Il prodotto acquistato potrebbe essere diverso da questa grafica. Fare riferimento al prodotto acquistato.

Nome e funzioni dei pulsanti

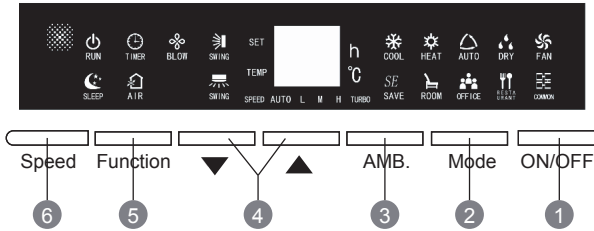

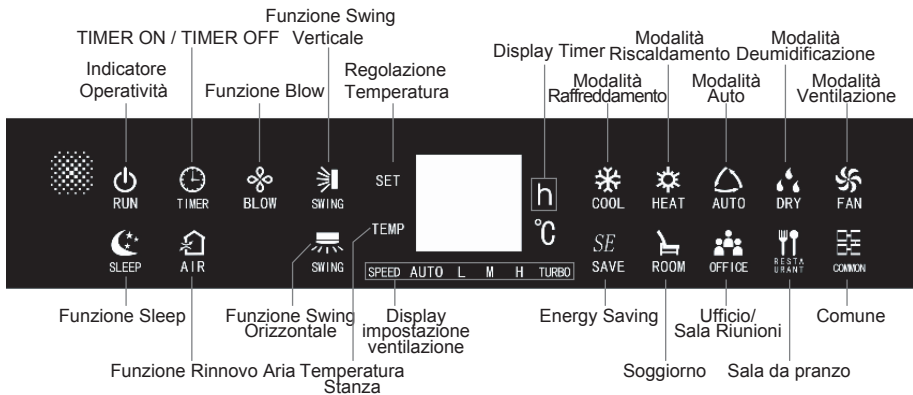

- 1 Pulsante ON/OFF
- 2 Pulsante Mode
- 3 Pulsante AMB.
- 4 Pulsante ▼/▲
- 5 Funzione
- 6 Velocità di ventilazione

Introduzione alle icone del display del condizionatore





Introduzione ai pulsanti del comando

Nota:

- Una volta collegata l'alimentazione, il climatizzatore emette un segnale acustico. La spia di funzionamento  è ACCESA (rossa). A questo punto, è possibile controllare il climatizzatore mediante il comando.
- In modalità ON, premendo i vari pulsanti sul pannello di controllo, le varie icone sul display si accenderanno. (Per le modalità, fare riferimento alla relativa descrizione delle funzioni). Il condizionatore emetterà anche un segnale acustico.
- In modalità OFF, solo l'indicatore "" è acceso (in rosso).

1 Pulsante ON/OFF

- Premere questo pulsante per accendere o spegnere il climatizzatore.
- Dopo che l'unità è stata avviata, il simbolo  è verde (il colore di visualizzazione può essere diverso per l'unità diverse, si prega di fare riferimento al prodotto acquistato). In modalità di standby,  è in rosso.

2 Pulsante MODE

- Premere questo pulsante e la modalità cambia circolarmente, come indicato di seguito:

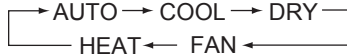

AUTO: In questa modalità, il condizionatore funziona automaticamente in base alla temperatura ambiente. La temperatura non può essere impostata. L'icona  è accesa.

COOL: In questa modalità, il condizionatore opererà con modalità di raffreddamento. L'icona "" è accesa.

DRY: In questa modalità, il condizionatore funziona a bassa velocità in modalità dry. La velocità del ventilatore non può essere impostata. L'icona "" è accesa.

FAN: In questa modalità, il condizionatore d'aria non raffredda o riscalda, solo ventilazione. L'icona "" è accesa.

HEAT: In questa modalità, il condizionatore opererà con modalità di riscaldamento. L'icona "" è accesa.

3 Pulsante AMB.(Ambiente)

- Premendo questo pulsante, la modalità ambiente verrà cambiata come indicato di seguito:

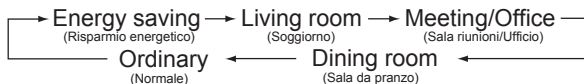

- Impostazione della Modalità Ambiente:

Quando l'unità viene avviata per la prima volta, la modalità ambientale predefinita è quella "Ordinary". Spegnendo l'unità, al suo riavvio, la modalità ambientale rimane quella impostata prima dello spegnimento. Quando il condizionatore viene avviato mediante il telecomando, le modalità ambientali attivabili sono esclusivamente "Energy Saving" e "Ordinary".

In modalità Energy saving, Living room, Meeting/Office o Dining room, la funzione Sleep

Introduzione ai pulsanti di comando

viene cancellata automaticamente e non può essere impostata. La funzione Sleep è attiva solo in raffreddamento, deumidificazione e riscaldamento sotto la modalità ambientale "Ordinary".

- In modalità Living room, dining room e meeting/office, le impostazioni di temperatura, velocità di ventilazione, swing verticale ed orizzontale, saranno regolate automaticamente. Se l'utente cambia l'impostazione di temperatura, velocità e swing, il condizionatore funzionerà in base alle impostazioni dell'utente. Alla successiva accensione del condizionatore, gli swing verticale ed orizzontale manterranno lo stato precedente, mentre la temperatura e la velocità di ventilazione avranno le impostazioni predefinite.
- In modalità di Energy saving, quando l'unità è in funzione di raffreddamento, l'impostazione di temperatura, velocità, swing verticale e swing orizzontale sono regolate automaticamente. Se l'utente cambia la velocità di ventilazione, o lo swing orizzontale o verticale, il condizionatore funzionerà in base alle impostazioni dell'utente. La temperatura non può essere impostato in modalità di risparmio energetico.
- Le modalità living room, dining room, meeting/office, possono essere impostate solo tramite il pannello frontale del condizionatore. Se il condizionatore riceve un segnale dal telecomando sotto una di queste modalità il condizionatore uscirà dalla modalità e funzionerà secondo il segnale del telecomando.

4 Pulsanti "▲" o "▼"

- Regolazione della temperatura: Dopo ogni pressione di "▲" o "▼", la temperatura impostata aumenta o diminuisce di 1°C. Campo di regolazione della temperatura è di 16°C-30°C. In modalità automatica, il tasto di regolazione della temperatura non è valido.
- Selezione delle funzioni: È possibile, premere i pulsanti "▲" e "▼", selezionare la funzione desiderata.
- Blocco schermo: Premendo i pulsanti "▲" e "▼" contemporaneamente per 3 secondi, tutti i pulsanti sul pannello di controllo del display saranno bloccati. Contemporaneamente, il display visualizza la scritta "LC" per avvisare gli utilizzatori che i pulsanti sono bloccati. Premendo nuovamente i pulsanti "▲" e "▼", contemporaneamente per 3 secondi, tutti i pulsanti sul pannello di controllo del display saranno sbloccati ed il display riprenderà il normale funzionamento.
- Test: Dopo aver alimentato l'apparecchio per la prima volta, quando non è ancora stato premuto alcun pulsante, premere per due volte di seguito entro 20 secondi il pulsante "▲"; l'unità funzionerà in riscaldamento forzato. Il deflettore verticale si aprirà al minimo e tutti i led saranno accesi. Il ventilatore interno ed esterno funzioneranno alla massima velocità. Tutti le icone sul display saranno visualizzate meno che non ci sia un malfunzionamento del sensore di temperatura. Quando c'è un malfunzionamento del sensore di temperatura, appare un codice di errore sul display a doppio 8, contemporaneamente ci sarà un avviso sonoro. L'apparecchio smette di funzionare dopo 5 minuti oppure se l'unità ha ricevuto il segnale di spegnimento (OFF) entro 5 secondi, l'apparecchio tornerà quindi allo stato di stand-by. Oppure premere per due volte di seguito entro 20 secondi il pulsante "▼"; l'unità funzionerà in raffreddamento forzato. Il deflettore verticale si aprirà al minimo e tutti i led saranno accesi ad eccezione della valvola a quattro vie. Il ventilatore interno ed esterno funzioneranno alla massima velocità. Tutti le icone sul display saranno visualizzate meno che non ci sia un malfunzionamento del sensore di temperatura. Quando c'è un malfunzionamento del sensore di temperatura, appare un codice di errore sul display a doppio 8, contemporaneamente ci sarà un avviso sonoro.

Introduzione ai pulsanti di comando

L'apparecchio smette di funzionare dopo 5 minuti oppure se l'unità ha ricevuto il segnale OFF entro 5 secondi, l'apparecchio tornerà allo stato di stand-by.
(Primo Avviamento: indica la prima messa in funzione dopo l'installazione dell'unità).

5 Pulsante FUNCTION

- In Stato ON, premere questo pulsante per selezionare lo swing verticale ed orizzontale, la funzione Blow (X-fan), il timer, il ricambio dell'aria, impostare la temperatura desiderata e visualizzare la temperatura ambiente.

a. Quando l'icona della funzione sul display lampeggia, questo indica che è possibile utilizzare "▲" o "▼" per impostare la funzione.

b. Se non c'è alcun cambiamento entro 5s dopo aver premuto questo pulsante, il condizionatore esce dalla fase di impostazione.

c. Dopo la fase di impostazione, se l'unità non viene spenta o non ha ricevuto il segnale del telecomando entro 2 minuti, premere questo pulsante per impostare in modo circolare una nuova funzione. Dopo 2 minuti, se l'unità viene spenta premendo il tasto ON / OFF o l'unità riceve un segnale dal telecomando, premendo nuovamente questo pulsante l'impostazione delle funzioni partirà nuovamente dalla prima icona.

- Quando si preme questo pulsante per selezionare la funzione di oscillazione verticale, l'icona corrispondente lampeggia.

Nel frattempo, premere "▲" o "▼" in modo da avviare o spegnere l'oscillazione verticale.

- Quando si preme questo pulsante per selezionare la funzione di oscillazione orizzontale, l'icona corrispondente lampeggia.

Nel frattempo, premere "▲" o "▼" in modo da avviare o spegnere l'oscillazione orizzontale.

- Quando si avvia la funzione Blow (X-fan), dopo che il condizionatore viene spento, il ventilatore interno continua a funzionare a bassa velocità per un certo periodo di tempo. Dopo aver spento il condizionatore, mentre il ventilatore è in funzione, premendo questo pulsante è possibile spegnere il condizionatore direttamente.

(Dopo aver spento l'unità, quando il ventilatore è in funzione, premendo questo pulsante non può impostare il TIMER ON.)

- Funzione timer:

a. In Stato ON: premere questo pulsante per selezionare la funzione timer e la corrispondente icona lampeggia. Nel frattempo, TIMER OFF può essere impostato. Sul display a doppio 8 verranno visualizzati il valore del timer e "h". Ad ogni pressione dei pulsanti "▲" o "▼" si può incrementare / decrementare di 0,5 ore o 1 ora. (Quando il tempo è all'interno di 10h, ogni pressione dei pulsanti "▲" o "▼" aumenta o diminuisce di 0,5 ore; quando il tempo è tra 10-24h, ad ogni pressione di "▲" o "▼" aumenterà o diminuirà 1h).

Dopo che l'ora è impostata, attendere 5 secondi o premere questo pulsante per selezionare la funzione successiva e quindi si può avviare il TIMER OFF.

Cancellazione del Timer OFF: In funzione timer, premere questo pulsante per selezionare la funzione timer e l'icona corrispondente lampeggia. Nel frattempo, premere "▲" o "▼" per regolare l'impostazione del timer su "nessuna visualizzazione", aspettare 5s o premere questo pulsante per selezionare la funzione successiva può annullare il TIMER OFF.

Introduzione ai pulsanti di comando

b. In Stato OFF: premendo questo pulsante si può impostare il TIMER ON direttamente. Sul display a doppio 8 verranno visualizzati il valore del timer e "h". Ad ogni pressione dei pulsanti "▲" o "▼" si può incrementare / decrementare di 0,5 ore o 1 ora.

(Quando il tempo è all'interno di 10h, ognipressione dei pulsanti "▲" o "▼" aumenta o diminuisce di 0,5 ore; quando il tempo è tra 10-24h, ad ogni pressione di "▲" o "▼" aumenterà o diminuirà di 1h).

Dopo che l'ora è impostata, attendere 5s o premere questo pulsante può avvio TIMER ON.

Cancellazione del TIMER ON: premere questo pulsante e l'icona corrispondente lampeggia.

Nel frattempo, premere "▲" o "▼" per regolare l'impostazione del timer a "nessuna visualizzazione", attendere 5s oppure premere questo pulsante può annullare il TIMER ON.

c. Intervallo di impostazione del tempo: 0.5-24h.

- Premere questo pulsante per selezionare la funzione di visualizzazione della temperatura e l'icona "SET" lampeggia sul display.

Nel frattempo, premere "▲" o "▼" e la temperatura impostata sarà visualizzata sul display.

- Premere questo pulsante per selezionare la funzione di visualizzazione della temperatura ambiente interna e l'icona "TEMP" lampeggia.

Nel frattempo, premere "▲" o "▼" e la temperatura ambiente sarà visualizzata.

- La funzione di ripresa dell'aria esterna non è disponibile per questa unità.

6 Pulsante SPEED

- Quando si preme questo pulsante, la velocità del ventilatore passerà da: "auto→low→medium→high→turbo→auto" circolarmente.

(In modalità di deumidificazione la velocità di ventilazione è Low ed in questa modalità questo pulsante non è abilitato.

La velocità "Turbo" è disponibile in modalità di raffreddamento e riscaldamento; non è disponibile in modalità Auto e ventilazione.

inoltre, la velocità Turbo non è impostabile in modalità di deumidificazione).

Pulsanti sul telecomando

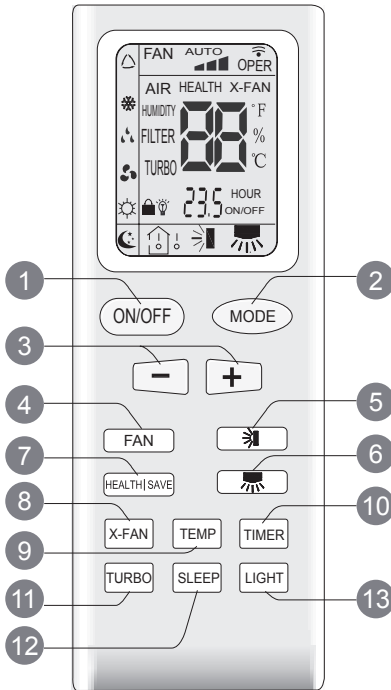

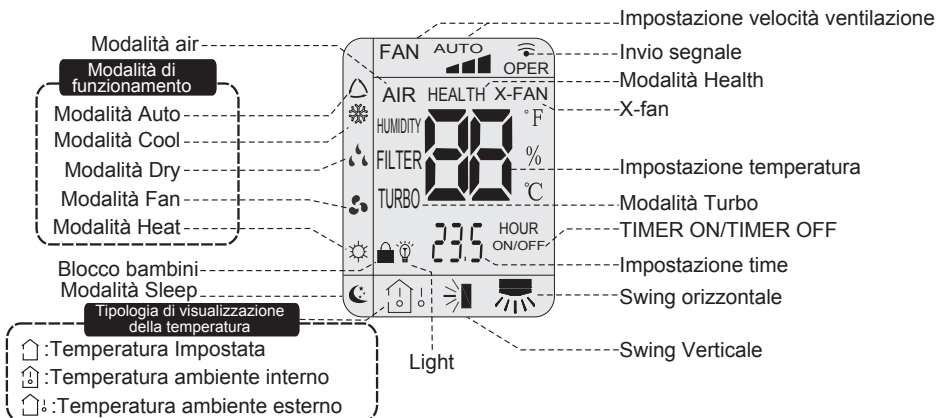

- 1 Pulsante ON/OFF
- 2 Pulsante MODE
- 3 Pulsante +/-
- 4 Pulsante FAN
- 5 Pulsante
- 6 Pulsante
- 7 Pulsante HEALTH|SAVE
- 8 Pulsante X-FAN
(Nota: Le funzione X-FAN e Blow sono la stessa funzione).
- 9 Pulsante TEMP
- 10 Pulsante TIMER
- 11 Pulsante TURBO
- 12 Pulsante SLEEP
- 13 Pulsante LIGHT

Introduzione per le icone sul display del telecomando



Introduzione ai pulsanti del telecomando

Nota:

- Una volta collegata l'alimentazione, il climatizzatore emette un segnale acustico. La spia di funzionamento “” è ACCESA (rossa). A questo punto, è possibile controllare il climatizzatore mediante il comando.
- Quando il condizionatore è IN FUNZIONE, dopo ogni tasto premuto sul telecomando, l'icona “” sul telecomando lampeggia una volta. il condizionatore emetterà un suono, che indica che il segnale è stato inviato al condizionatore.
- Quando il condizionatore è spento, sul display del telecomando è indicata la temperatura impostata. Quando il condizionatore è in funzione invece, sul display sono visualizzate le informazioni della modalità in quel momento in funzione.









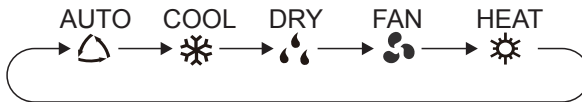



1 Pulsante ON/OFF

Premere questo pulsante per accendere o spegnere il condizionatore. Dopo aver acceso il climatizzatore, la spia di funzionamento “” sul display dell'unità interna diventa verde (il colore può essere diverso per modelli diversi) e l'unità emette un suono.

2 Pulsante MODE

Premere questo pulsante per selezionare la modalità di funzionamento desiderata.



- Dopo aver selezionato la modalità automatica, il climatizzatore funzionerà automaticamente in base alla temperatura ambiente. La temperatura non può essere regolata ed inoltre non può essere visualizzata. Premere il pulsante "FAN" in modo da regolare la velocità di ventilazione. Premere il pulsante "" ed il pulsante "" per regolare l'angolo di oscillazione dell'aria.
- Dopo aver selezionato la modalità di raffreddamento, il condizionatore funzionerà in modalità COOL. L'icona "" sull'unità interna è accesa. È possibile, premendo i pulsanti "+" o "-", regolare la temperatura impostata. Premere il pulsante "FAN" in modo da regolare la velocità di ventilazione. Premere il pulsante "" ed il pulsante "" per regolare l'angolo di oscillazione dell'aria.
- Dopo aver selezionato la modalità di deumidificazione, il condizionatore funziona in modalità di DRY a bassa velocità. L'icona "" sulla unità interna è accesa. In modalità Dry, la velocità di ventilazione non può essere regolata. Premere il pulsante "" ed il pulsante "" per regolare l'angolo di oscillazione dell'aria.
- Dopo aver selezionato la modalità di ventilazione, tutte le altre icone di modalità sull'unità interna sono spente. L'icona di funzionamento è accesa. Premere il pulsante "FAN" per regolare la velocità di ventilazione. Premere il pulsante "" ed il pulsante "" per regolare l'angolo di oscillazione dell'aria.
- Dopo aver selezionato la modalità di riscaldamento, il condizionatore funzionerà in modalità HEAT. L'icona "" sull'unità interna è accesa. È possibile, premendo i pulsanti "+" o "-", regolare la temperatura impostata. Premere il pulsante "FAN" in modo da regolare la velocità di ventilazione. Premere il pulsante "" ed il pulsante "" per regolare l'angolo di oscillazione dell'aria.

Introduzione ai pulsanti del telecomando

Nota:

Per prevenire l'immissione di aria fredda nell'ambiente, dopo l'avvio in modalità di riscaldamento, il ventilatore interno inizierà a funzionare con un ritardo di 1-5min. (Il ritardo dipende dalla temperatura ambiente interna). La regolazione della temperatura sul telecomando è tra 16°C-30°C. Le velocità di ventilazione dell'unità interna è regolabile tra: auto, bassa, media e alta velocità.

3 Pulsanti "+" o "-"

- Dopo ogni pressione dei pulsanti "+" o "-", è possibile aumentare o diminuire la temperatura impostata di 1°C. Tenendo premuto i pulsanti "+" o "-" per almeno 2s, la temperatura impostata sul telecomando cambierà velocemente. L'indicatore di temperatura sull'unità interna cambierà di conseguenza. (La temperatura non può essere regolata in modalità automatica).
- Sotto TIMER ON, TIMER OFF o l'impostazione dell'orologio, è possibile premendo i pulsanti "+" o "-" regolare il tempo. (Fare riferimento al pulsante TIMER per i dettagli).

4 Pulsante FAN

Premendo questo pulsante è possibile impostare la velocità di ventilazione circolarmente nel seguente modo: auto (AUTO), low (▲), medium (▲▲), high (▲▲▲).
bassa media alta

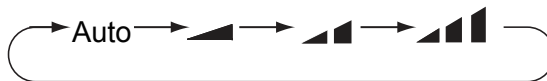

Nota:

- A velocità AUTO impostata, il motore del ventilatore regolerà la sua velocità (alta, media o bassa) in funzione della temperatura dell'ambiente interno.
- In modalità DRY la velocità di ventilazione è la bassa (low).

5 Pulsante ↗

Premere questo pulsante per selezionare l'angolo di oscillazione verticale (swing verticale). L'angolo di oscillazione può essere selezionato come dalla sequenza sottostante:

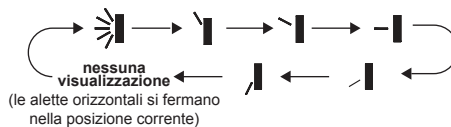







- Quando si seleziona "↗" con il telecomando, si attiva l'oscillazione automatica (auto swing). Il deflettore orizzontale del condizionatore oscillerà su e giù automaticamente.
- Quando si seleziona una delle seguenti icone "↘", "↖", "↙", "↗", "↘" con il telecomando, si fissa la posizione del deflettore il quale si ferma nella posizione indicata dall'icona.

Introduzione ai pulsanti del telecomando

6 Pulsante

Premere questo pulsante per selezionare l'angolo di oscillazione orizzontale (swing orizzontale). L'angolo di oscillazione può essere selezionato come dalla sequenza sottostante:



- Quando si seleziona "  " con il telecomando, si attiva l'oscillazione automatica (auto swing). Il deflettore verticale del condizionatore oscillerà a sinistra e destra automaticamente.
- Quando si seleziona una delle seguenti icone "  , "  , "  , "  , "  " con il telecomando, si fissa la posizione del deflettore il quale si ferma nella posizione indicata dall'icona.
- Quando si seleziona "  " con il telecomando, si attiva l'oscillazione circolante. Il deflettore verticale del condizionatore oscillerà circolarmente come indicato dall'icona.

7 Pulsante HEALTH|SAVE

Funzione HEALTH:

Premendo il pulsante HEALTH, il telecomando passa circolarmente come di seguito: "HEALTH" → "AIR" → "AIR HEALTH" → "no display"

- Quando si seleziona "HEALTH" con il telecomando, la funzione HEALTH verrà avviata.
- Quando si seleziona "AIR" con il telecomando, la funzione AIR verrà avviata.
- Quando si seleziona "AIR HEALTH" con il telecomando, la funzione AIR HEALTH verrà avviata.
- Quando non c'è nessuna indicazione visualizzata sul display, significa che le funzioni AIR ed HEALTH sono disattivate.
- La funzione AIR è applicabile su alcuni modelli.
- La funzione HEALTH non è disponibile su tutti i modelli.

Funzione SAVE:

In raffreddamento, premere il pulsante SAVE e l'unità opererà con modalità di risparmio energetico. Sul display del telecomando appare la scritta "SE". Il condizionatore funzionerà a velocità automatica. La temperatura non può essere regolata. Premere nuovamente il pulsante SAVE per uscire dalla modalità. Il condizionatore tornerà alle precedenti impostazioni di velocità e temperatura.

- Questa funzione è disponibile su alcuni modelli.

8 Pulsante X-FAN

Premendo questo pulsante in modalità di raffreddamento o deumidificazione, il telecomando visualizza l'icona "X-FAN" e la funzione X-FAN è avviata. Premere di nuovo questo pulsante per annullare la funzione X-FAN. L'icona "X-FAN" scompare.

Nota:

- Dopo aver avviato la funzione X-FAN, quando si spegne l'unità, ventilatore interno continua a fun-

Introduzione ai pulsanti del telecomando

zionare per un po' a bassa velocità per asciugare l'acqua residua all'interno dell'unità interna.



- Quando l'unità funziona in modalità X-FAN, premendo il pulsante "X-FAN" si può arrestare la funzione X-FAN. Il ventilatore interno si arresta immediatamente.

9 Pulsante TEMP

Premendo questo pulsante si può vedere la temperatura interna impostata, temperatura ambiente interna o la temperatura esterna sul display dell'unità interna.

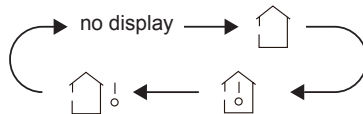
La temperatura visualizzata è impostata circolarmente dal telecomando come di seguito:



- Quando si seleziona “” o “no display” con il telecomando, la temperatura visualizzata sul display dell'unità interna è la temperatura impostata.
- Quando si seleziona “” con il telecomando, la temperatura visualizzata sul display dell'unità interna è la temperatura ambiente interno.
- Quando si seleziona “” con il telecomando, la temperatura visualizzata sul display dell'unità interna è la temperatura ambiente esterno.

Nota:

- La temperatura ambiente esterna, su alcuni modelli, può non essere visualizzabile sul display. Quando l'unità interna riceve il segnale “”, la temperatura visualizzata sul display è la temperatura ambiente interna.
- Solo per i modelli che hanno il display a doppio 8 sull'unità interna.

10 Pulsante TIMER

- In stato di accensione (ON), premere questo pulsante una volta per impostare il tempo di spegnimento TIMER OFF: I caratteri HOUR e OFF lampeggiano. Premendo entro 5s i pulsanti "+" o "-" è possibile regolare il tempo di spegnimento TIMER OFF. Dopo ogni pressione di "+" o "-", il tempo potrà aumentare o diminuire di mezzora. Quando si tiene premuto "+" o "-" per almeno 2s, il tempo cambierà rapidamente fino a raggiungere il tempo da voi richiesto. Dopo di che, premere il tasto "TIMER" per confermare. Le icone HOUR e OFF smettono di lampeggiare. Per Annullare il TIMER OFF: Premere nuovamente il pulsante "TIMER" in stato di TIMER OFF.
- In stato di spegnimento (OFF), premere questo pulsante una volta per impostare il tempo di accensione TIMER ON. Si prega di fare riferimento alle impostazioni del TIMER OFF per i dettagli. Per annullare il TIMER ON: Premere nuovamente il pulsante "TIMER" in stato di TIMER ON.

Nota:

- Intervallo di impostazione del tempo: 0.5-24h.
- L'intervallo di tempo tra due operazioni nell'impostazione del TIMER non può superare i 5

Introduzione ai pulsanti del telecomando

11 Pulsante TURBO

Premendo questo pulsante in modalità di raffreddamento o di riscaldamento, il condizionatore entrerà in modalità di raffreddamento o di riscaldamento rapido.

L'icona di "TURBO" viene visualizzata sul telecomando. Premere nuovamente questo pulsante per uscire dalla funzione TURBO. L'icona "TURBO" scomparirà dal telecomando.

12 Pulsante SLEEP

Premere questo pulsante in modalità di raffreddamento o di riscaldamento per avviare la funzione SLEEP. L'icona "☾" verrà visualizzato sul telecomando. Premere di nuovo questo pulsante per annullare la funzione sleep. L'icona "☾" scomparirà dal telecomando.

13 Pulsante LIGHT

Premendo questo pulsante è possibile spegnere il display dell'unità interna.

L'icona "💡" sul telecomando scompare. Premere di nuovo questo pulsante per accendere il display dell'unità interna. L'icona "💡" verrà visualizzata sul telecomando.

Introduzione alle funzioni di più pulsanti

Funzione blocco bambini

Premere contemporaneamente i pulsanti "+" e "-" per attivare o disattivare la funzione di blocco per bambini. Quando la funzione di blocco per bambini è attivata, l'icona "🔒" verrà visualizzata sul telecomando. Se si opera con il telecomando, l'icona "🔒" lampeggia tre volte, mentre il telecomando non invierà il segnale all'unità.

Guida operativa

1. Dopo aver alimentato l'apparecchio, premere il pulsante "ON/OFF" sul telecomando per accendere il condizionatore.
2. Premere il pulsante "MODE" per selezionare la modalità desiderata: AUTO, COOL, DRY, FAN, HEAT.
3. Premere il tasto "+" o "-" per impostare la temperatura desiderata. (La temperatura non può essere regolata in modalità automatica).
4. Premere il tasto "FAN" per impostare la velocità di ventilazione desiderata: auto, bassa (low), media (medium) e alta (high) velocità.
5. Premere i pulsanti " " e " " per selezionare l'angolazione di uscita dell'aria.

Sostituzione delle batterie del telecomando

1. Premere il lato posteriore del telecomando contrassegnato con "OPEN", come mostrato in fig, e quindi spingere il coperchio del vano batterie secondo la direzione della freccia.
2. Sostituire due batterie (AAA 1,5 V) ed assicurarsi che sia rispettata la polarità delle batterie.
3. Reinstallare il coperchio del vano batterie.

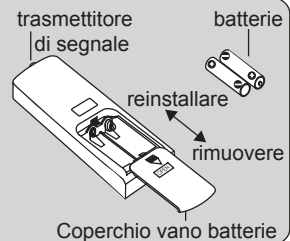

Nota:

- Durante il funzionamento, puntare il trasmettitore di segnale del telecomando verso la finestra del ricevitore di segnale sull'unità interna.
- La distanza tra il trasmettitore di segnale ed il ricevitore non deve essere più di 8m e non ci devono essere ostacoli tra loro.
- Il segnale può essere disturbato facilmente se nella stanza c'è una lampada fluorescente o un telefono cordless; il telecomando dovrebbe essere vicino all'unità interna durante il funzionamento.
- Sostituire con nuove batterie dello stesso modello quando è richiesta la sostituzione.
- Quando non si utilizza il telecomando per un lungo periodo di tempo, si prega di togliere le batterie dal telecomando.
- Se il display sul telecomando è sfocato o spento, si devono sostituire le batterie.

Pulizia e manutenzione



Nota:

- Spegnere il condizionatore e scollegare l'alimentazione prima di pulirlo per evitare scosse elettriche.
- Non lavare il condizionatore con l'acqua per evitare scosse elettriche.
- Non utilizzare liquidi volatili per pulire il condizionatore.

Pulizia della superficie dell'unità interna

Quando la superficie dell'unità interna è sporca, si consiglia di utilizzare un panno morbido e asciutto o un panno umido per pulirlo.

Nota:

- Non rimuovere il pannello durante la sua pulizia.

Pulizia del filtro

1. Rimuovere le viti del pannello di ingresso dell'aria.

Aprire i tappi a vite su entrambi i lati in base alla direzione ① in fig.1. Rimuovere le viti su entrambi i lati del pannello con un cacciavite.

2. Aprire il pannello di ingresso dell'aria

Secondo la direzione della freccia ① in fig.2. Estrarre il filtro secondo la direzione della freccia ②.

3. Pulire il filtro

- Utilizzare un aspirapolvere o dell'acqua per pulire il filtro.
- Quando il filtro è molto sporco, utilizzare acqua (inferiore a 45 ° C) per pulirlo, e poi metterlo in un luogo ombreggiato e fresco ad asciugare.

4. Installazione del filtro e del pannello dell'aria

Dopo aver installato il filtro, richiudere il pannello di ingresso dell'aria.

Utilizzare un cacciavite per stringere le viti su entrambi i lati del pannello dell'aria, e poi installare il tappo a vite.

Nota:

- Il filtro deve essere pulito ogni tre mesi. Se c'è molta polvere nell'ambiente di funzionamento, la frequenza di pulizia può essere aumentata.
- Non utilizzare del fuoco o asciugacapelli per asciugare il filtro per evitare deformazioni o pericolo di incendio.

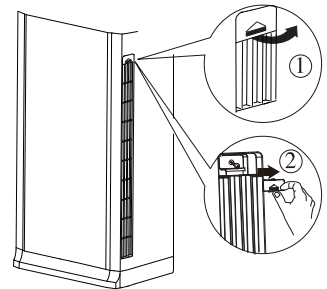

Fig. 1

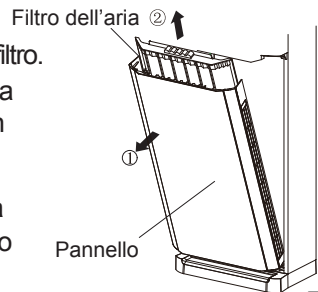
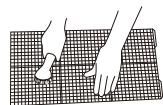

Fig. 2



Pulizia e manutenzione

AVVISO: Controllo prima dell'uso stagionale

1. Controllare se l'entrata e l'uscita dell'aria sono bloccate.
2. Controllare se l'interruttore, la spina e la presa sono in buone condizioni.
3. Controllare se il filtro è pulito.
4. Verificare se sul telecomando sono state installate le batterie.
5. Controllare se staffa di montaggio dell'unità esterna è danneggiata o corrosa. Se sì, contattare rivenditore.
6. Controllare se il tubo di scarico di condensa è danneggiato.

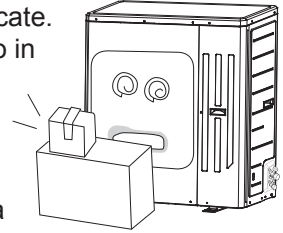

AVVISO: Controllo dopo l'uso stagionale

1. Scollegare l'alimentazione.
2. Pulire il filtro e il pannello dell'unità interna.
3. Eliminare la ed eventuali ostruzioni dall'unità esterna.
4. Controllare se staffa di montaggio dell'unità esterna è danneggiata o corrosa. Se sì, contattare rivenditore.

Avviso per il riciclo dei materiali

1. Molti materiali di imballaggio sono riciclabili. Smaltirli in unità di riciclaggio appropriata.
2. Se si vuole smaltire il condizionatore, si prega di contattare il rivenditore o consultare un centro servizi per conoscere il metodo di smaltimento corretto.

Malfunzionamenti

Analisi generale del fenomeno

Si prega di verificare le tabelle seguenti prima di chiedere l'intervento di un tecnico. Se il malfunzionamento persiste, contattare rivenditore o il centro di assistenza.

Fenomeno	Controllo	Soluzione
L'unità interna non riceve il segnale del telecomando oppure il telecomando non ha alcuna azione.	● Si tratta di interferenza grave (come elettricità statica, voltaggio stabile)?	● Staccare la spina. Reinserire la spina dopo circa 3 minuti, quindi accendere nuovamente l'unità.
	● Il telecomando è all'interno del campo di ricezione del segnale?	● Il campo di ricezione del segnale è 8m.
	● Ci sono ostacoli?	● Rimuovere gli ostacoli.
	● Il telecomando è puntato verso il ricevitore?	● Puntare correttamente il telecomando verso il ricevitore di segnale sull'unità interna.
	● La sensibilità del telecomando è bassa oppure il display è sfocato o spento?	● Controllare le batterie. Se la carica delle batterie è troppo bassa, si prega di sostituirle.
	● Nessuna visualizzazione quando si utilizza il telecomando?	● Controllare se il telecomando è danneggiato. Se sì, sostituirlo.
	● C'è una lampada fluorescente nella stanza?	● Portare il telecomando vicino all'unità interna. ● Spegnerne la lampada fluorescente e riprovare.
Il condizionatore non funziona	● Mancanza di corrente?	● Attendere la sua riattivazione.
	● La presa è scollegata?	● Reinserire la spina.
	● L'interruttore è spento o il fusibile è bruciato?	● Chiedere ad un tecnico di sostituire l'interruttore o il fusibile.
	● Il cablaggio è danneggiato?	● Chiedere ad un tecnico di sostituirlo.
	● L'unità è stata riavviata subito dopo l'arresto del sistema?	● Attendere 3 minuti, quindi accendere nuovamente l'unità.
	● L'impostazione della modalità sul telecomando è corretta?	● Impostare la modalità corretta.

Malfunzionamenti

Fenomeno	Controllo	Soluzione
Fuoriesce della nebbia dalla bocca di uscita dell'aria della unità interna.	<ul style="list-style-type: none"> ● La temperatura e l'umidità interne sono alte? 	<ul style="list-style-type: none"> ● Because indoor air is cooled rapidly. After a while, indoor temperature and humidity will be decrease and mist will disappear.
Non c'è emissione di aria dall'unità interna.	<ul style="list-style-type: none"> ● L'ingresso o l'uscita dell'aria dell'unità interna sono ostruiti? ● In modalità di riscaldamento, la temperatura interna ha raggiunto la temperatura impostata sul telecomando? 	<ul style="list-style-type: none"> ● Eliminare gli ostacoli. ● Dopo aver raggiunto la temperatura impostata, il ventilatore dell'unità interna si ferma.
	<ul style="list-style-type: none"> ● La modalità di riscaldamento è appena stata attivata? 	<ul style="list-style-type: none"> ● Per impedire l'immissione di aria fredda nell'ambiente, l'unità interna viene avviata con un ritardo di alcuni minuti.
La temperatura impostata non può essere regolata	<ul style="list-style-type: none"> ● L'unità sta funzionando in modalità Auto? 	<ul style="list-style-type: none"> ● La temperatura non può essere regolata in modalità Auto. Cambiare la modalità di funzionamento se è necessario regolare la temperatura.
	<ul style="list-style-type: none"> ● La temperatura richiesta supera l'intervallo di temperatura impostata? 	<ul style="list-style-type: none"> ● L'intervallo di temperatura impostabile è 16~30°C.
Gli effetti del Raffreddamento (Riscaldamento) non sono buoni.	<ul style="list-style-type: none"> ● Il voltaggio è troppo basso? 	<ul style="list-style-type: none"> ● Aspettare finché il voltaggio non torna alla normalità.
	<ul style="list-style-type: none"> ● Il filtro è sporco? 	<ul style="list-style-type: none"> ● Pulire il filtro.
	<ul style="list-style-type: none"> ● La temperatura impostata è all'interno dell'intervallo corretto? 	<ul style="list-style-type: none"> ● Regolare in modo corretto la temperatura.
	<ul style="list-style-type: none"> ● Porte e finestre sono aperte? 	<ul style="list-style-type: none"> ● Chiudere porte e finestre.
Sono emessi odori	<ul style="list-style-type: none"> ● Ci sono fonti di odori come mobili, sigarette ecc...? 	<ul style="list-style-type: none"> ● Eliminare le fonti di odori.
		<ul style="list-style-type: none"> ● Pulire il filtro.

Malfunzionamenti

Fenomeno	Controllo	Soluzione
Il condizionatore funziona bene a tratti.	<ul style="list-style-type: none"> • Ci sono interferenze come tuoni, dispositivi wireless, ecc...? 	<ul style="list-style-type: none"> • Scollegare l'alimentazione, ricollegarla e quindi accendere nuovamente l'unità.
L'unità esterna produce vapore?	<ul style="list-style-type: none"> • È stata attivata la modalità di Riscaldamento? 	<ul style="list-style-type: none"> • Durante lo sbrinamento in modalità di riscaldamento, si può generare del vapore. Questo è un fenomeno normale.
Si sente rumore di "flusso di acqua".	<ul style="list-style-type: none"> • Il condizionatore è stato appena acceso o spento? 	<ul style="list-style-type: none"> • Il rumore percepito è il suono del refrigerante che scorre all'interno dell'unità, che è un fenomeno normale.
Rumore di scricchiolii.	<ul style="list-style-type: none"> • Il condizionatore è stato appena acceso o spento? 	<ul style="list-style-type: none"> • Questo è il rumore di attrito provocato dall'espansione e/o la contrazione delle parti in plastica a causa del cambiamento di temperatura.

Malfunzionamenti

Codici di errore

- Quando lo stato del condizionatore d'aria è anormale, l'indicatore di temperatura sull'unità interna lampeggia per visualizzare il codice di errore corrispondente. Fare riferimento all'elenco sottoriportato per identificare il codice di errore.

Codice errore	Risoluzione dei problemi
E1	Può essere eliminato dopo il riavvio dell'unità. In caso contrario, contattare un centro di assistenza per la soluzione del problema.
E3	Può essere eliminato dopo il riavvio dell'unità. In caso contrario, contattare un centro di assistenza per la soluzione del problema.
E4	Può essere eliminato dopo il riavvio dell'unità. In caso contrario, contattare un centro di assistenza per la soluzione del problema.
E5	Può essere eliminato dopo il riavvio dell'unità. In caso contrario, contattare un centro di assistenza per la soluzione del problema.
F1	Contattare un centro di assistenza per la soluzione del problema.
F2	Contattare un centro di assistenza per la soluzione del problema.
F3	Contattare un centro di assistenza per la soluzione del problema.
F4	Contattare un centro di assistenza per la soluzione del problema.
F5	Contattare un centro di assistenza per la soluzione del problema.

Nota: Se ci sono altri codici di errore, Contattare il centro di assistenza per la soluzione del problema.

Attenzione

- Quando uno dei fenomeni sottoelencati spegnere il condizionatore e scollegare immediatamente l'alimentazione, contattare il rivenditore o un centro di assistenza autorizzato.
 - Il cavo di alimentazione è il surriscaldato o danneggiato.
 - La presenza di rumori anomali durante il funzionamento.
 - L'interruttore magnetotermico si spegne frequentemente.
 - Il condizionatore emana odore di bruciato.
 - L'unità interna perde.
- Non riparare o rimontare il condizionatore d'aria da soli.
- Se il condizionatore opera in condizioni anomale, può causare un malfunzionamento, scosse elettriche o pericolo di incendio.

Schema dimensionale e di installazione

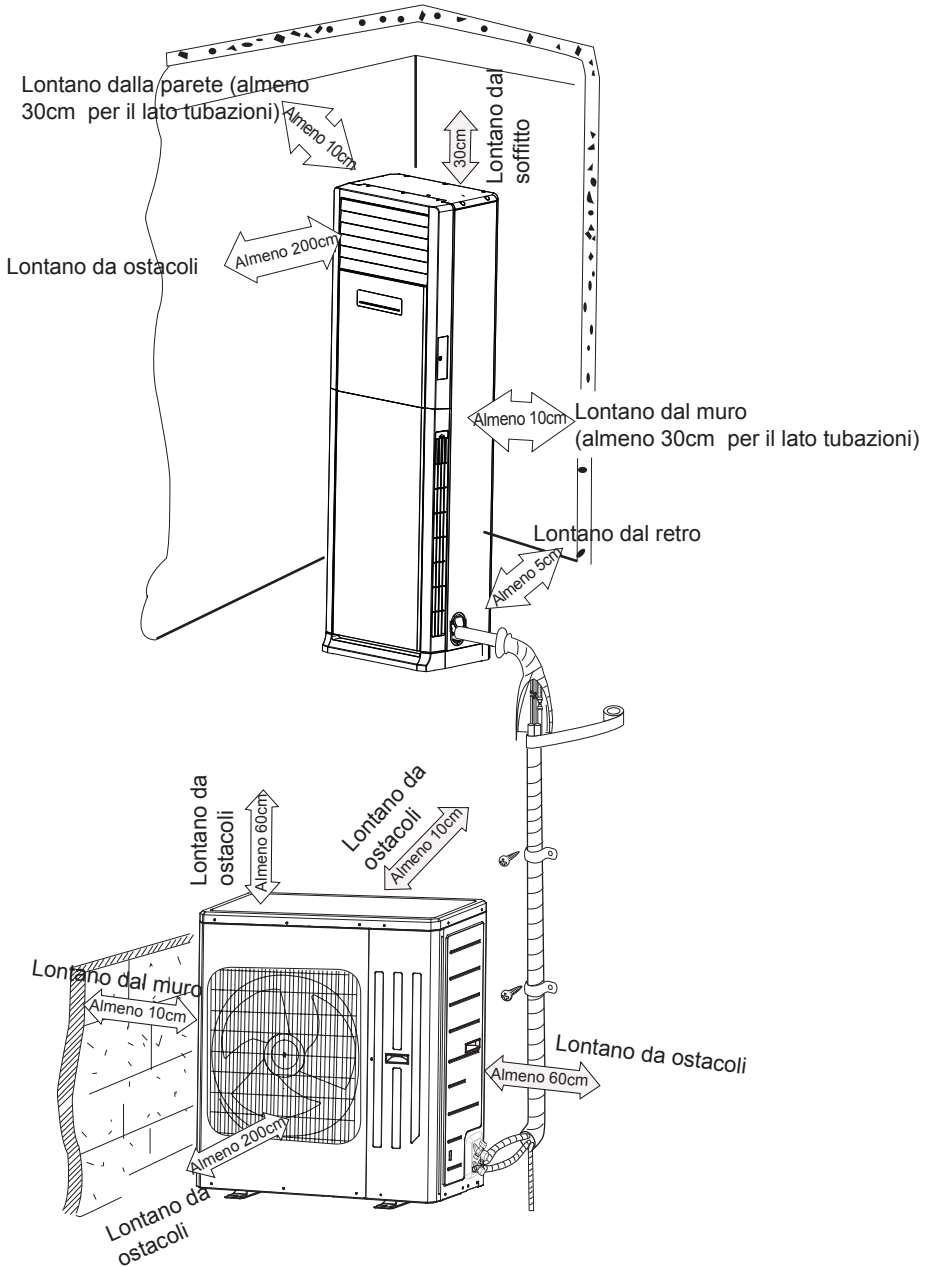

Strumenti per l'installazione

1 Livella	2 Cacciavite	3 Trapano a percussione
4 Testa di perforazione	5 Cartellatrice	6 Chiave dinamometrica
7 Chiave	8 Tagliatubi	9 Cercafughe
10 Pompa del vuoto	11 Manometro	12 Metro Universale
13 Chiave esagonale (brugola)		14 Metro

Nota:

- Contattare un installatore qualificato per l'installazione.
- Non utilizzare il cavo di alimentazione non a norma.

Scelta del luogo di installazione

Requisiti di base	Unità Interna
<p>Installazione dell'unità in uno dei seguenti luoghi potrebbe causare malfunzionamenti. Se è inevitabile, si prega di consultare il rivenditore locale:</p> <ol style="list-style-type: none"> 1. Un luogo in prossimità di forti fonti di calore, vapori, gas infiammabili o esplosivi, oppure polveri presenti nell'aria. 2. Un luogo con la presenza di dispositivi ad alta frequenza (come saldatrici o apparecchi medicali). 3. Un luogo vicino alla zona costiera. 4. Un luogo con la presenza di olio o vapori nell'aria. 5. Un luogo con la presenza di gas sulfurei. 6. Altri luoghi con particolari circostanze. 7. Fare del proprio meglio per tenere lontane lampade fluorescenti. 	<ol style="list-style-type: none"> 1. Evitare di installare l'unità interna in un ambiente in presenza di gas infiammabili. 2. Evitare di installare l'unità interna in un ambiente umido o in presenza di oli. 3. Selezionare un ambiente in cui l'aria si distribuisce in modo più uniforme possibile. 4. Selezionare una posizione in cui la tubazione può essere portata all'esterno facilmente. 5. Selezionare un ambiente in cui l'aria di ingresso e di uscita non siano ostacolate. 6. Selezionare una posizione in cui l'aria esterna interferisca il meno possibile. 7. Selezionare una posizione con un pavimento piano e stabile. 8. Conservare lo spazio sufficiente per la manutenzione e l'installazione. 9. Assicurarsi che l'impianto soddisfi tutti i requisiti per l'installazione. 10. Non usare l'apparecchio nelle immediate vicinanze di una lavanderia o un bagno di una doccia o una piscina.
Unità Esterna	
<ol style="list-style-type: none"> 1. Scegliere una posizione dove il rumore e il flusso dell'aria emessa dall'unità esterna non avrà effetti sul vicinato. 2. La posizione dovrebbe essere ben ventilata e secca, in modo che l'unità esterna non sia esposto direttamente alla luce solare o forte vento. 3. La posizione deve essere in grado di sopportare il peso dell'unità esterna. 4. Assicurarsi che l'installazione segua i requisiti indicati sugli schemi di installazione. 5. Selezionare una posizione che sia fuori dalla portata dei bambini e lontano da animali o piante. Se è inevitabile, si prega di aggiungere recinzione per motivi di sicurezza. 6. La differenza di altezza tra unità interna ed esterna deve essere al max di 5 m. La lunghezza del tubo di collegamento deve essere al max di 10m. 	

Requisiti per il collegamento elettrico

Precauzioni di sicurezza

1. Devono seguire le norme di sicurezza elettrica durante l'installazione dell'unità.
2. Se il cavo di alimentazione è danneggiato, deve essere sostituito dal costruttore o da un Centro di Assistenza al fine di evitare rischi.
3. Seguire le norme di sicurezza locali per collegare l'apparecchio all'alimentazione ed all'interruttore di sicurezza.
4. L'interruttore deve avere una separazione tra i contatti di almeno 3 mm in tutti i poli.
5. L'apparecchio deve essere installato in conformità con le normative elettriche nazionali.
6. L'interruttore deve essere di tipo magnetotermico per impedire cortocircuiti o sovraccarichi e deve essere di portata adeguata come da tabella sottostante.
7. Assicurarsi che l'alimentazione sia in accordo con i requisiti del condizionatore.
Una alimentazione elettrica instabile o cablaggio errato possono essere causa di scosse elettriche, incendi o malfunzionamenti.
Installare adeguati cavi di alimentazione prima di usare il condizionatore.
8. Collegare correttamente il filo di fase, neutro e terra del filo della presa di corrente.
9. Assicurarsi di interrompere l'alimentazione elettrica prima di procedere al lavoro relativo alla sicurezza elettrica.
10. Non alimentare elettricamente l'apparecchio prima di aver terminato l'installazione.

Requisiti per la messa a terra

1. Il condizionatore è un apparecchio che deve essere adeguatamente collegato alla messa a terra da un tecnico specializzato.
Assicurarsi che sia sempre collegato a terra in modo efficace, altrimenti si possono creare scosse elettriche.
2. Il conduttore giallo-verde è filo di terra, che non può essere utilizzato per altri scopi.
3. La resistenza di terra deve essere conforme alle normative e nazionali di sicurezza elettrica.

Condizionatore	Interruttore
48K	16A

Installazione dell'Unità Interna

Fase 1: Scelta del luogo di installazione

Consigliare la posizione di installazione al cliente il quale la deve confermare.

Fase 2: Esecuzione del foro di passaggio delle tubazioni.

1. Scegliere la posizione del foro in funzione della direzione di uscita delle tubazioni.
2. Eseguire il foro con il diametro $\Phi 70$ nella posizione selezionata.

Per favorire il flusso dello scarico della condensa, eseguire il foro sulla parete con una inclinazione verso il basso di circa $5-10^\circ$ come indicato in figura.

Nota:

- Prevenire la formazione della polvere ed adottare le misure di sicurezza necessarie durante l'esecuzione del foro.

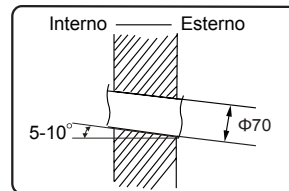

Fase 3: Uscita delle tubazioni.

1. La tubazione può essere fatta uscire delle seguenti direzioni: sinistra, destra o dietro.
2. Dopo aver definito la direzione di uscita delle tubazioni, allentare le viti in alto e in basso e regolare il deflettore in modo che le tubazioni di collegamento e di scarico si colleghino alla unità interna.

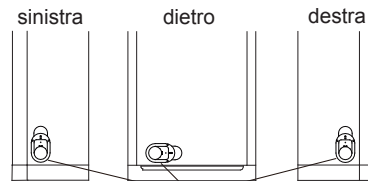
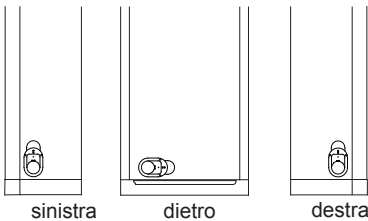

regolazione superiore ed inferiore del deflettore.

Fase 4: Collegamento delle tubazioni all'unità interna.

1. Togliere il coperchio di plastica a vite di sinistra e destra quindi togliere le viti sul pannello di aspirazione dell'aria per rimuovere il pannello stesso.

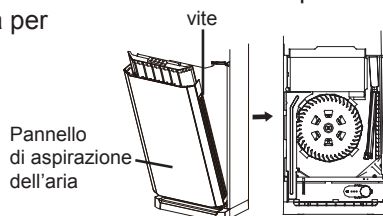

Installazione dell'Unità Interna

2. Dirigere il giunto per tubazioni verso la corrispondente svasatura.

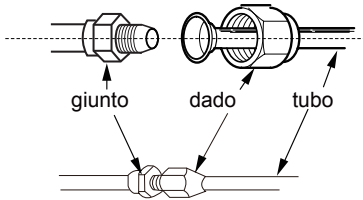

3. Chiudere il dado con la mano.
 4. Regolare la coppia di serraggio facendo riferimento alla tabella qui a fianco.
 Posizionare la chiave aperta sul giunto ed inserire la chiave di coppia sul dado. Serrare il dado con la chiave di coppia.

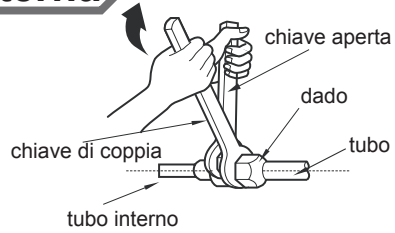

Diametro dado esagonale (mm)	Coppia di serraggio (N*m)
Φ 6.35 (1/4")	15.7 (1.6kg.m)
Φ 9.52 (3/8")	29.4 (3.0kg.m)
Φ 12.70 (1/2")	49.0 (5.0kg.m)
Φ 15.88 (5/8")	73.6 (7.5kg.m)

5. Avvolgere la tubazione ed il giunto di collegamento con dell'isolante, quindi avvolgerlo con del nastro adesivo.

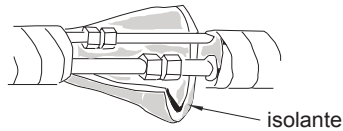

Fase 5: installazione tubo di scarico

1. Collegare il tubo di scarico al tubo di uscita dell'unità interna.

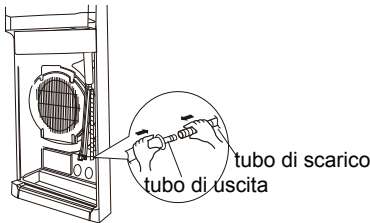

2. Fissare con del nastro.

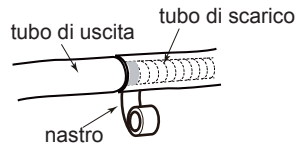

Nota:

- Aggiungere dell'isolante nel tubo di scarico interna al fine di evitare la formazione di condensa.

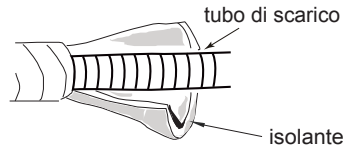

Fase 6: collegamento cavi elettrici

1. Assicurarsi che il cavo di alimentazione passi attraverso il foro di passaggio dei cavi.



Installazione dell'Unità Interna

2. Allentare il serra cavo; collegare il cavo di collegamento all'unità esterna alla morset-tiera, secondo il colore, come indicato in figura; stringere la vite e quindi fissare il cavo di alimentazione con il serra cavo.

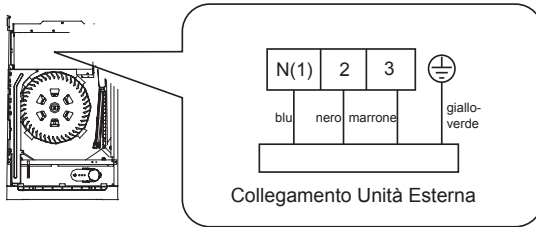

3. Regolare la posizione del deflettore di uscita delle tubazioni; bloccare le tubazioni di collegamento ed il tubo di scarico condensa in modo più fermo possibile.
4. Serrare le viti.

Nota:

Tutti i collegamenti elettrici devono essere eseguiti da un professionista.

- Se la lunghezza del filo di connessione di alimentazione non è sufficiente, contattare il fornitore per uno nuovo. Evitare prolungare il filo da soli.
- Per il condizionatore provvisto di spina, la spina deve essere raggiungibile dopo aver terminato l'installazione.
- Per il condizionatore senza spina, un interruttore deve essere installato sulla linea. L'interruttore deve separare tutti i poli e la distanza di separazione tra i contatti deve essere superiore a 3 mm.

Fase 7: fasciatura delle tubazioni

1. Fasciare le tubazioni, i cavi di alimentazione elettrica ed il tubo di scarico condensa con del nastro.

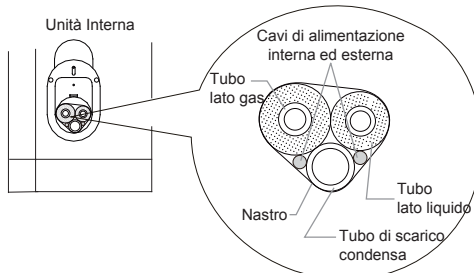

Installazione dell'Unità Interna

2. Considerare una lunghezza maggiore di tubo di scarico condensa e il cavo di alimentazione per l'installazione durante il fissaggio. Ad un certo punto, separare il cavo di alimentazione quindi separare il tubo di scarico condensa come indicato in figura.

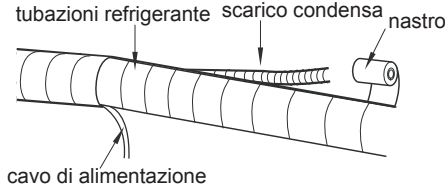

3. Avvolgere il nastro in modo uniforme, con larghezza pari a circa 1/3 della larghezza del nastro. Non avvolgere troppo stretto o troppo largo.
4. Il tubo del gas e il tubo del liquido devono essere separati all'infine.

Nota:

- I cavi elettrici devono essere esenti da piegature o tensionamenti.
- Il tubo di scarico di condensa deve essere rivolto verso il basso.

Fase 8: posizionamento dell'unità interna

1. Far passare i tubi avvolti nel nastro attraverso il muro mediante il foro praticato.
2. Coprire lo spazio tra i tubi ed il foro sul muro con del materiale isolante di tenuta.
3. Fissare il collare alla parete.

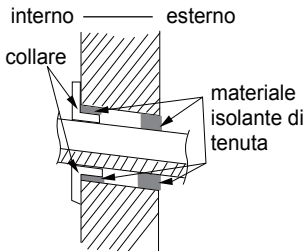

Nota:

- Non piegare eccessivamente il tubo di scarico condensa per evitare di bloccare lo scarico dell'acqua..

Installazione dell'Unità Esterna

Fase 1: fissare il supporto dell'unità esterna (da selezionare in funzione del tipo di installazione)

1. Selezionare il luogo di installazione in base alla struttura della casa.
2. Fissare il supporto dell'unità esterna nella posizione selezionata con tasselli ad espansione.

Nota:

- Adottare misure di protezione sufficienti durante l'installazione dell'unità esterna.
- Accertarsi che il supporto sia in grado di sopportare almeno quattro volte il peso dell'unità.
- L'unità esterna deve essere installata ad almeno 3 centimetri sopra il pavimento per installare il giunto di scarico condensa.
- Per l'unità esterna utilizzata in questo condizionatore, sono necessari tasselli ad espansione da 10mm.

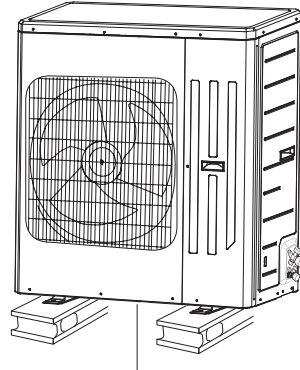

almeno 3 cm sopra il pavimento

Fase 2: installazione del tubo di scarico condensa.

1. Collegare il giunto di drenaggio esterno nel foro sul telaio, come mostrato nella figura seguente.

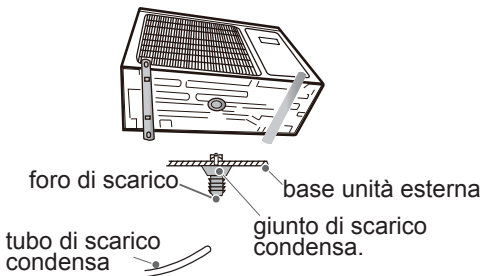

2. Collegare il tubo di scarico condensa al giunto di scarico.

Fase 3: fissaggio dell'unità esterna

1. Posizionare l'unità esterna sul supporto
2. Fissare i fori dei piedini dell'unità esterna con dei bulloni.

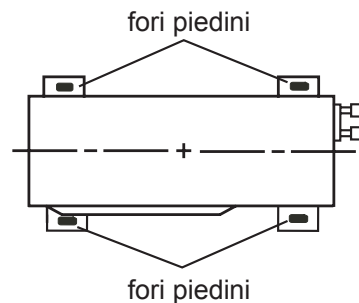

Installazione dell'Unità Esterna

Fase 4: collegamento delle tubazioni

1. Rimuovere la piastra laterale anteriore.

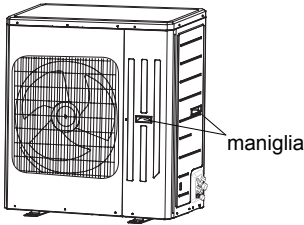

2. Togliere il tappo a vite dalla valvola e dirigere il giunto per tubazioni verso la corrispondente svasatura.

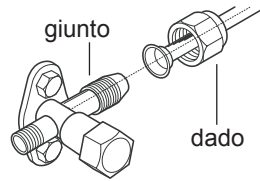
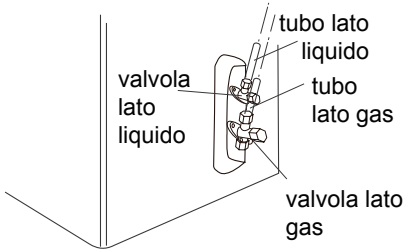

3. Chiudere il dado con la mano.

4. Serrare il dado con la chiave dinamometrica facendo riferimento alla tabella seguente

Diametro dado esagonale (mm)	Coppia di serraggio (N*m)
Φ 6.35 (1/4")	15.7 (1.6kg.m)
Φ 9.52 (3/8")	29.4 (3.0kg.m)
Φ 12.70 (1/2")	49 (5.0kg.m)
Φ 15.88 (5/8")	73.6 (7.5kg.m)

Fase 5: collegamento cavi elettrici

1. Allentare il serra cavo; collegare i cavi di alimentazione ed i cavi di segnale alla morsettiera secondo il colore come indicato in figura.

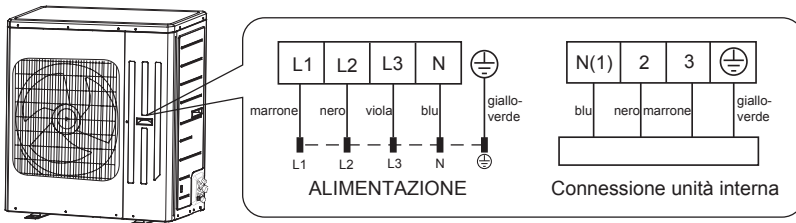

Installazione dell'Unità Esterna

2. Fissare i cavi di alimentazione ed i cavi di segnale con il serra cavo.

Nota:

- Dopo aver stretto le viti, tirare il cavo di alimentazione leggermente per verificare se è fermo.
- Non tagliare i cavi per allungarli o accorciarli.

Fase 6: sistemazione delle tubazioni

1. I tubi devono essere collocati lungo la parete, curvati ragionevolmente e possibilmente nascosti.
- Il raggio di piegatura minimo è di 10 cm.
2. Se l'unità esterna è posizionata in alto rispetto al foro della parete, è necessario fare una curva ad U nel tubo, come indicato in figura, prima che la tubazione vada nella stanza, al fine di evitare che la pioggia entri.

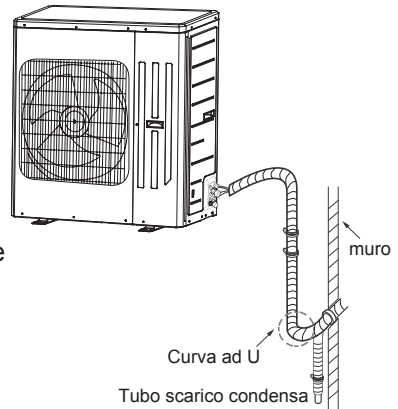

Nota:

- L'altezza del foro passante attraverso la parete, non deve essere superiore al foro di uscita dell'unità interna.
- Inclinare il tubo di scarico leggermente verso il basso. Il tubo di scarico non può essere curvato, sollevato e fluttuante, ecc

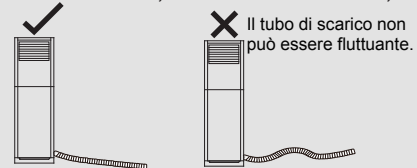

- Lo scarico dell'acqua deve scaricare in modo uniforme, così non può essere messo in acqua.

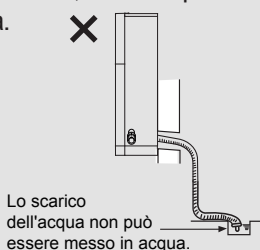

Essiccazione con vuoto delle linee frigorifere

Uso della pompa del vuoto

1. Rimuovere i tappi delle valvole del liquido, del gas e dalla valvola di carica del refrigerante.
2. Collegare il tubo di carica del manometro sulla valvola di carica del refrigerante quindi collegare l'altro tubo del manometro alla pompa del vuoto.
3. Aprire il manometro completamente ed azionare la pompa del vuoto per 20-30 minuti finché la pressione sul manometro non scende a -0.1MPa .
4. Chiudere quindi la pompa a vuoto e mantenere questo stato per qualche minuto per verificare se la pressione del manometro rimane a -0.1MPa . Se la pressione sale, ci possono essere delle perdite.
5. Rimuovere il manometro ed aprire le valvole del liquido e del gas completamente mediante la chiave a brugola esagonale.
6. Serrare i tappi delle valvole del liquido, del gas e dalla valvola di carica del refrigerante.
7. Reinstallare la maniglia.

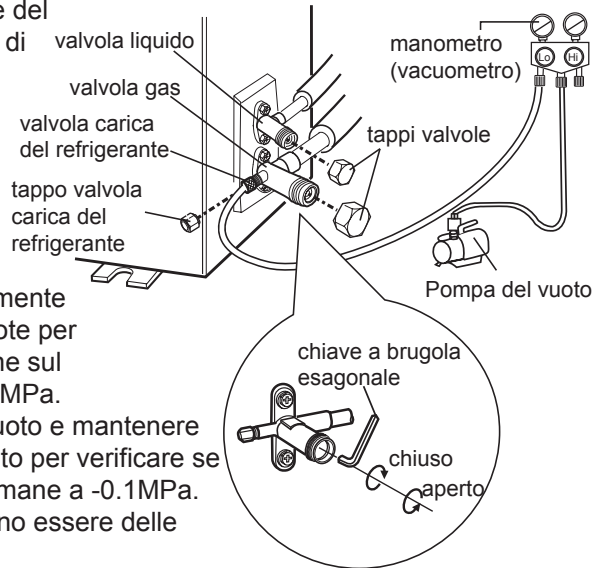

Rilevamento delle perdite

1. Con il rilevatore di perdite (cerca fughe):
Verificare se ci sono perdite con il rilevatore di perdite.
2. Con acqua saponata:
Se un rilevatore di perdite non è disponibile, utilizzare acqua saponata per la ricerca delle perdite.
Applicare l'acqua saponata nella zona dove si sospetta ci sia la perdita ed attendere almeno 3 minuti. Se si formano delle bolle d'aria c'è una perdita.

Controlli dopo l'installazione

- Controlli da effettuare al termine dell'installazione.

Elementi da controllare	Possibili malfunzionamenti
L'unità è stata fissata correttamente?	L'unità potrebbe cadere o essere rumorosa.
È stata eseguita la prova di tenuta del refrigerante?	In caso contrario la capacità di raffreddamento (riscaldamento) può essere insufficiente.
L'isolamento termico è sufficiente?	Possono verificarsi fenomeni di condensa e gocciolamento.
L'acqua viene scaricata correttamente?	Possono verificarsi fenomeni di condensa e gocciolamento.
La tensione di alimentazione corrisponde alla tensione nominale riportata sulla targhetta del condizionatore?	Possono verificarsi malfunzionamenti elettrici o danneggiamento dei componenti.
I collegamenti elettrici e delle tubazioni sono stati eseguiti correttamente e in modo sicuro?	Possono verificarsi malfunzionamenti elettrici o danneggiamento dei componenti.
L'unità è stata collegata ad una messa a terra sicura?	Possono verificarsi dispersioni elettriche.
Il cavo di alimentazione è conforme alle specifiche?	Possono verificarsi malfunzionamenti elettrici o danneggiamento dei componenti.
L'ingresso e l'uscita dell'unità presentano ostruzioni?	In tal caso la capacità di raffreddamento (riscaldamento) può essere insufficiente.
La polvere e gli altri residui creati durante l'installazione sono stati rimossi?	Possono verificarsi malfunzionamenti elettrici o danneggiamento dei componenti.
Le valvole dei tubi del gas e del liquido sono aperte completamente?	In tal caso la capacità di raffreddamento (riscaldamento) può essere insufficiente.

Prova di funzionamento

1. Preparazione alla prova di funzionamento

- Il cliente approva l'installazione del condizionatore.
- Spiegare al cliente le funzioni principali del condizionatore al cliente.

2. Modalità di funzionamento di prova

- Attivare l'alimentazione elettrica e premere il pulsante ON / OFF sul telecomando per avviare il funzionamento.
- Premere il tasto MODE e selezionare AUTO, FREDDO, DRY, FAN e HEAT per verificare se l'operazione è normale o no.
- Se la temperatura ambiente è inferiore a 16°C, il condizionatore non si avvia in raffreddamento.

Installazione della catena anti caduta

- Al fine di prevenire la caduta accidentale dell'unità interna, è possibile installare una catena anti caduta.

Procedura di installazione:

1. Rimuovere la vite del foro di anti caduta sul coperchio superiore dell'unità interna (vedi fig. 3);
2. Estrarre la catena anti caduta e metterla nel foro anti-caduta, quindi stringerla con la vite (vedi Fig. 4);
3. Fissare l'altra estremità della catena anti caduta alla parete con una vite (ST4.2 X 38) (vedi fig. 4).

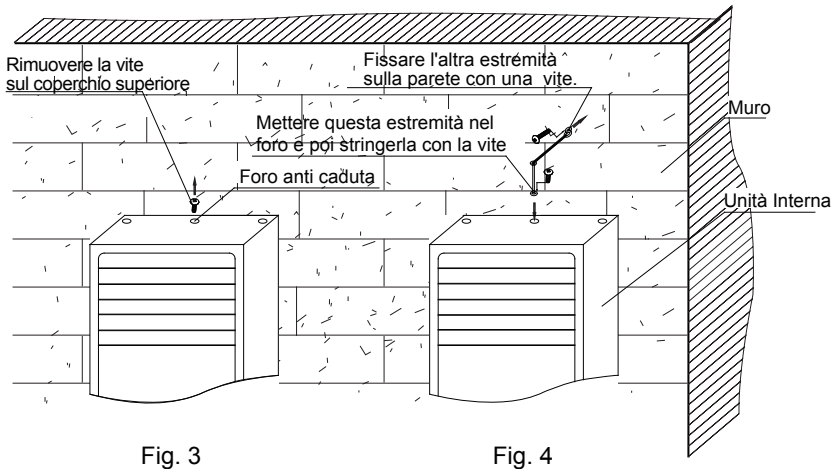

Fig. 3

Fig. 4

- La figura disegnata sopra può essere diversa da quella del prodotto acquistato; fare sempre riferimento al prodotto acquistato.

Configurazione delle tubazioni del refrigerante

1. Lunghezza standard delle tubazioni di collegamento
 - 5m, 7.5m, 8m.
2. La lunghezza minima delle tubazioni di collegamento è 3m.
3. Massima lunghezza e massimo dislivello delle tubazioni di collegamento.

Capacità Raffreddamento	Max lunghezza delle tubazioni di collegamento	Max dislivello
48000Btu/h (14064W)	30	20

4. Carica aggiuntiva di olio e refrigerante per le tubazioni di lunghezza superiore alla lunghezza standard.
 - Se la tubazione è prolungata di 10m oltre la lunghezza standard, si dovrebbero aggiungere 5ml refrigerante ogni 5m di tubazione aggiuntiva.
 - Metodo di calcolo della carica aggiuntiva di refrigerante (considerare il tubo del liquido):

$$\begin{aligned}
 &\text{Quantità di carica aggiuntiva di refrigerante} \\
 &= \\
 &\text{Lunghezza tubazione aggiuntiva (oltre la lunghezza standard)} \\
 &\times \\
 &\text{Quantità al metro di ricarica di refrigerante}
 \end{aligned}$$

- La quantità di carica di refrigerante da aggiungere per ogni metro di tubazione aggiuntiva è indicato nella tabella seguente. La quantità aggiuntiva di refrigerante è diversa a seconda del diametro del tubo del liquido.

Configurazione delle tubazioni del refrigerante

Carica di refrigerante R410A

Diametro del tubo di collegamento		Quantità di refrigerante
Tubo Liquido (mm)	Tubo Gas (mm)	(g/m)
Φ6,35 (1/4")	Φ15,88 (5/8")	50

5. Se l'unità esterna è posizionata più in alto dell'unità interna per più di 5m, è necessario fare un sifone per il ritorno dell'olio.

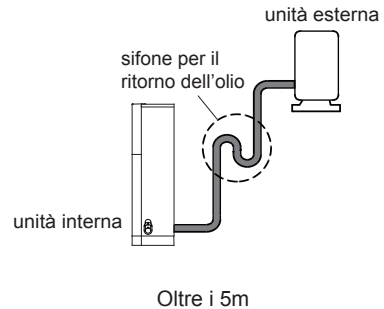
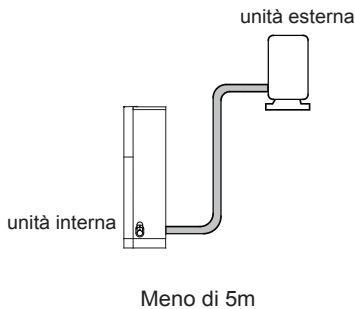

Svasatura delle tubazioni

Nota:

Una errata svasatura della tubazione è la principale causa di perdita di refrigerante. Svasare la tubazione seguendo i seguenti passi:

A: Taglio della tubazione

- Confermare la lunghezza della tubazione in base alla distanza tra l'unità interna e l'unità esterna.
- Tagliare il tubo richiesto con la tagliatubi.

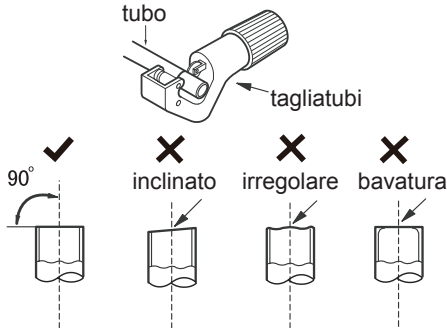

B: Rimozione della bavatura

- Togliere le bavature con la limatrice evitando che la sbavatura entri nella tubazione.

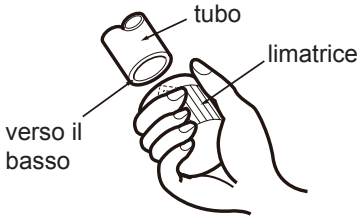

C: Isolare adeguatamente la tubazione

D: Inserimento del dado

- Rimuovere i dadi dalle tubazioni dell' unità interna e dai rubinetti dell'unità esterna ed inserirli nella tubazione come indicato in figura.

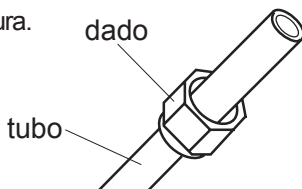

E: Svasatura (cartellatura) della tubazione

- Svasare la tubazione con la svasatrice

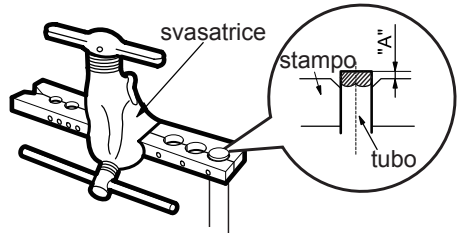

Nota:

- Il valore di "A" varia a seconda del diametro della tubazione; si rimanda alla seguente tabella:

Diametro esterno (mm)	A(mm)	
	Max	Min
Φ6-6.35(1/4")	1.3	0.7
Φ9.52(3/8")	1.6	1.0
Φ12-12.7(1/2")	1.8	1.0
Φ15.8-16(5/8")	2.4	2.2

F: Ispezione

- Controllare la qualità della svasatura. Se c'è qualche difetto, ampliare ancora una volta la svasatura in base ai punti di cui sopra.

superficie liscia

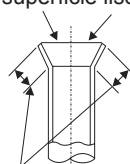

svasatura non corretta



Lunghezza uguale

Εισαγωγέας: DELTA DOMESTIC APPLIANCES A.E.
Λεωφόρος Κηφισού 6, Αιγάλεω, 122 42, Αθήνα
Τηλέφωνο: 210 53 86 400

SERVICE - ΑΝΤΑΛΛΑΚΤΙΚΑ
DELTA DOMESTIC APPLIANCES A.E.
Λεωφόρος Κηφισού 6, Αιγάλεω, 122 42, Αθήνα
Τηλέφωνο: 210 53 86 490
Φαξ: 210 53 13 349

Toyotomi Italia S.r.l.
Email: info@toyotomi.it
www.toyotomi.it



Ver01.2018-07